



Obudowy i rozdzielnice metalowe ZLP Obudowy teletechniczne TT

ZLP metal cabinets and TT technical cabinets



DIAGRAM DZIAŁANIA W PRZYPADKU PRODUKTÓW NIESTANDARDOWYCH



NAZEWNICTWO OBUDÓW

CABINET NAMES

RODZAJ OBUDOWY	TYP OBUDOWY (natynkowa NT/ podtynkowa PT)	SZEROKOŚĆ A (cm)	WYSOKOŚĆ B (cm)	GŁĘBOKOŚĆ C (cm)
ZLP	PT	40	40	15
CABINET KIND	CABINET TYPE (wall-mounted NT/ flush-mounted PT)	WIDTH	HEIGHT	DEPTH

OBUDOWY ZLP – CHARAKTERYSTYKA

Rodzina rozdzielnic ZLP jest dedykowana do budownictwa wielorodzinnego z przeznaczeniem rozdziału energii elektrycznej, opomiarowania odbiorców, zasilania administracji i obwodów teletechnicznych.

Ten typ rozwiązań jest dostosowany do montażu jako pojedyncze rozdzielnice na każdej kondygnacji budynku lub jako jedna w pomieszczeniu lub miejscu do tego przeznaczonym.

Rozdzielnice tego typu są wykonywane z blachy tradycyjnej lub na bazie obudów termoutwardzalnych. W zależności od warunków i wymogów obowiązujących na danej grupie energetycznej każda z obudów jest odpowiednio skonfigurowana i dostosowana do wymaganych potrzeb.

Parametry i charakterystyka rozdzielnic ZLP

- Klasa ochronności I
- Głębokość obudów 250
- Odporność na uszkodzenia mechaniczne IK 10
- Kolor standardowy: RAL 7035
- Napięcie znamionowe pracy 230/400V w wykonaniu jedno lub trójfazowym
- Prąd znamionowy pracy, do 160A
- Wykonanie w wersji n/t lub p/t
- Stopień ochrony max IP 55

Parametry i charakterystyka rozdzielnic ZLP

- Klasa ochronności II
- Głębokość obudów 250 i 320 mm
- Odporność na uszkodzenia mechaniczne IK 10
- Kolor standardowy: RAL 7035
- Wysoka odporność na warunki atmosferyczne, promieniowanie UV i zjawisko abrazji
- Wykonanie n/t
- Napięcie znamionowe pracy 230/400V w wykonaniu jedno lub trójfazowym
- Prąd znamionowy pracy, do 630A
- Stopień ochrony IP 44

Informacje dodatkowe

Przy Indywidualnych projektach i ustaleniach istnieje możliwość skonfigurowania i dostosowania rozwiązań na potrzeby klienta. Obudowy metalowe mogą być lakierowane na dowolny kolor zgodnie z paletą RAL w dwóch wariantach jako P/T lub N/T. W zależności od stopnia szczelności i przeznaczenia w wersji z plecami lub bez.

ZLP CABINETS – CHARACTERISTICS

ZLP switchgears are intended for multi-family residential buildings; their functions include distribution of electricity, end-user metering and supply of administration and telecom circuits. This type of solution may be installed as single switchgears on each floor of the building or as one in the room or location intended for this purpose. Switchgears of this type are made of traditional sheet metal or based on thermo-enhanced cabinets. Depending on the conditions and requirements applicable to a specific energy group, each cabinet is properly configured and adjusted to your needs.

Parameters and characteristics of the ZLP switchgear

- Protection class I
- Cabinet depth 250
- Resistance to mechanical damage IK 10
- Standard colour: RAL 7035
- Rated operating voltage 230/400V, one phase or three phase version
- Rated operating current, up to 160A
- N/T or P/T version
- Maximum protection rating IP 55

Parameters and characteristics of the ZLP switchgear

- Protection class II
- Cabinet depth 250 i 320 mm
- Resistance to mechanical damage IK 10
- Standard colour: RAL 7035
- Increased resistance to atmospheric conditions, UV radiation and abrasion
- N/T version
- Rated operating voltage 230/400V, one phase or three phase version
- Rated operating current, up to 630A
- Protection rating IP 44

Additional information

Designs developed and arrangements made on a case-by-case basis allow us configure and adjust solutions with customer needs in mind. Our metal cabinets may be painted any colour from the RAL pallet and are available in two versions: P/T and N/T. Depending on the integrity and intended use of the version with or without the back.

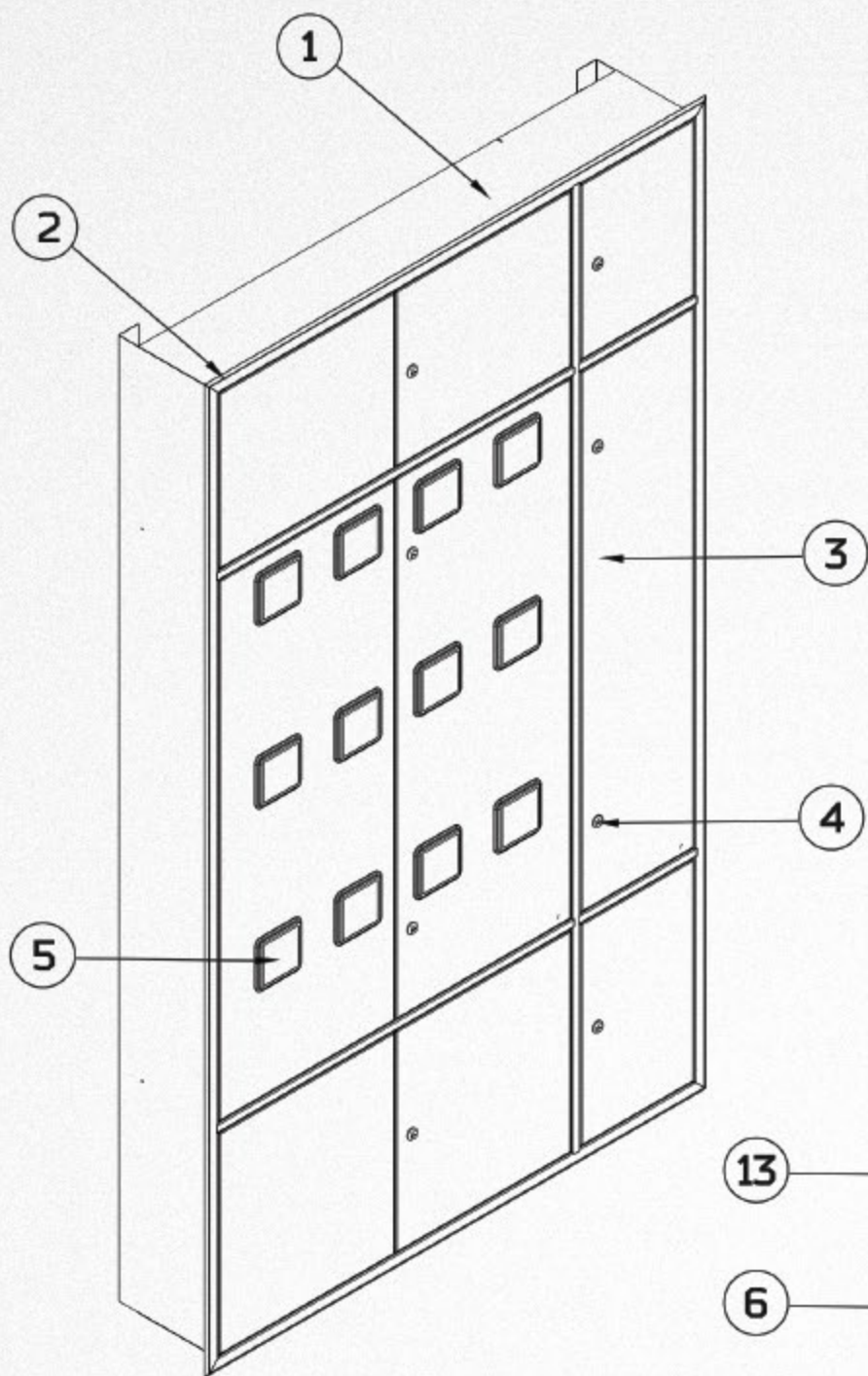

- 1 - Korpus obudowy
- 2 - Ramka podtynkowa
- 3 - Drzwi
- 4 - Zamek
- 5 - Wziernik
- 6 - Maskownica pod adm.
- 7 - Maskownica pod LZ
- 8 - Maskownica pod zabezpieczenie przedlicznikowe
- 9 - Tablica licznikowa 3f/1f
- 10 - Zacisk PE
- 11 - Wkład pod montaż tablic
- 12 - Wkład pod teletechnikę
- 13 - Szyna TH

- 1 - Cabinet body
- 2 - Flush frame
- 3 - Door
- 4 - Lock
- 5 - Sight glass
- 6 - Adm. cover
- 7 - LZ cover
- 8 - Pre-meter protection cover
- 9 - 3f/1f meter board
- 10 - PE terminal
- 11 - Board assembly cartridge
- 12 - Telecom cartridge
- 13 - TH bus

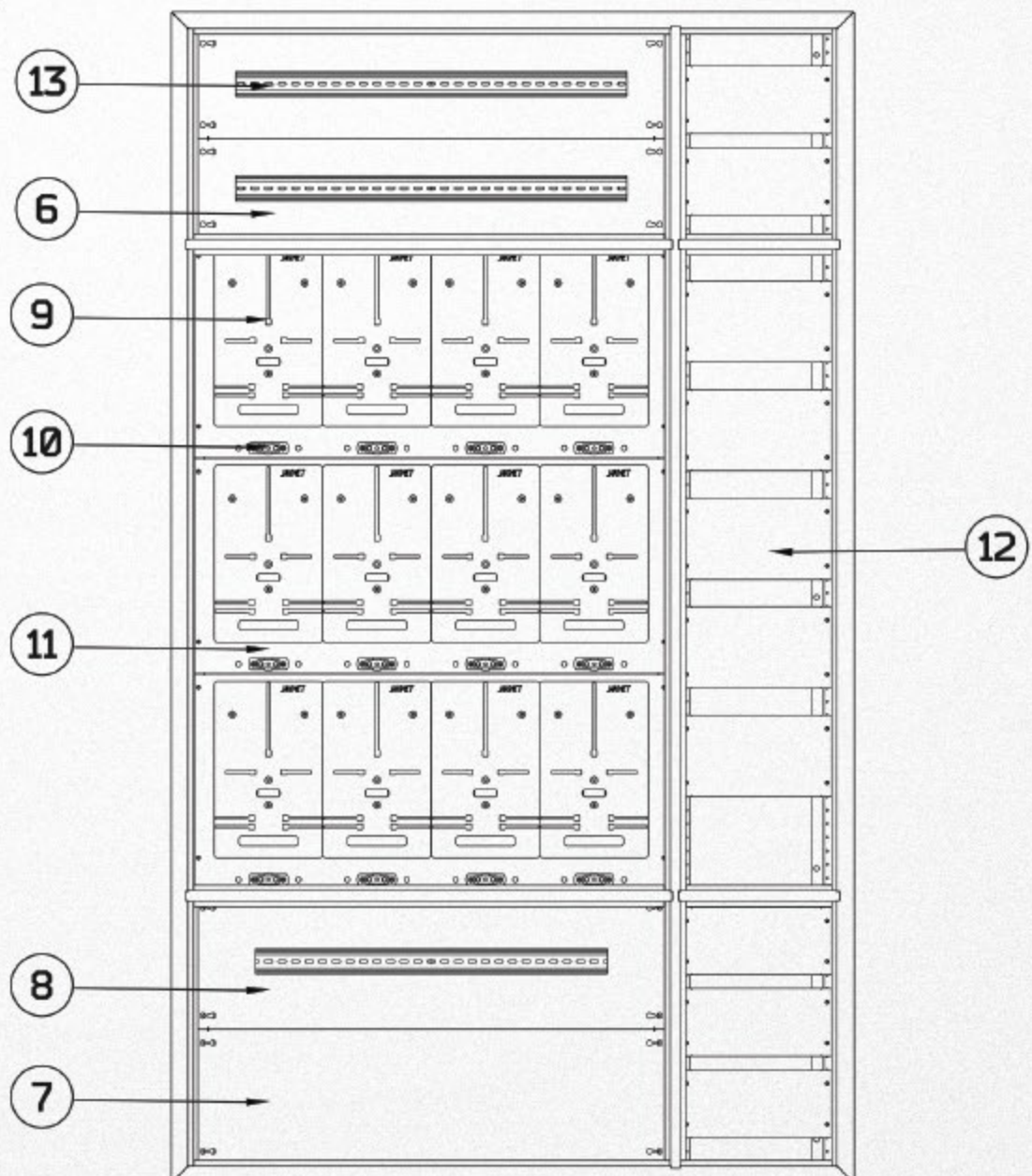

ZESTAW TABLIC POMIAROWYCH 3 X 3F/1F ZLP PT 30-210-25

SET OF METERING SYSTEM

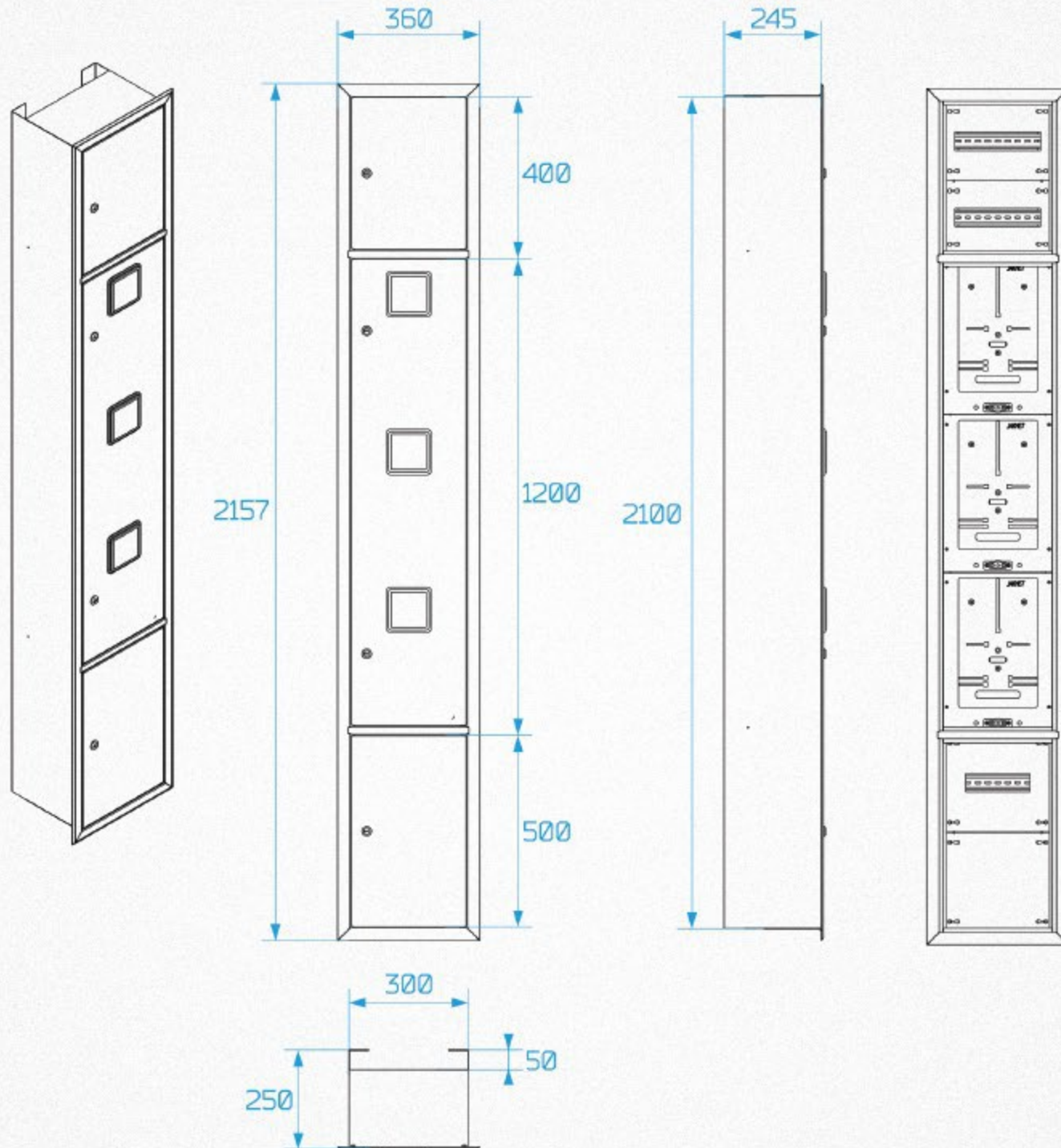

ZESTAW TABLIC POMIAROWYCH 3 X 3F/1F + TT ZLP PT 60-210-25

SET OF METERING SYSTEM

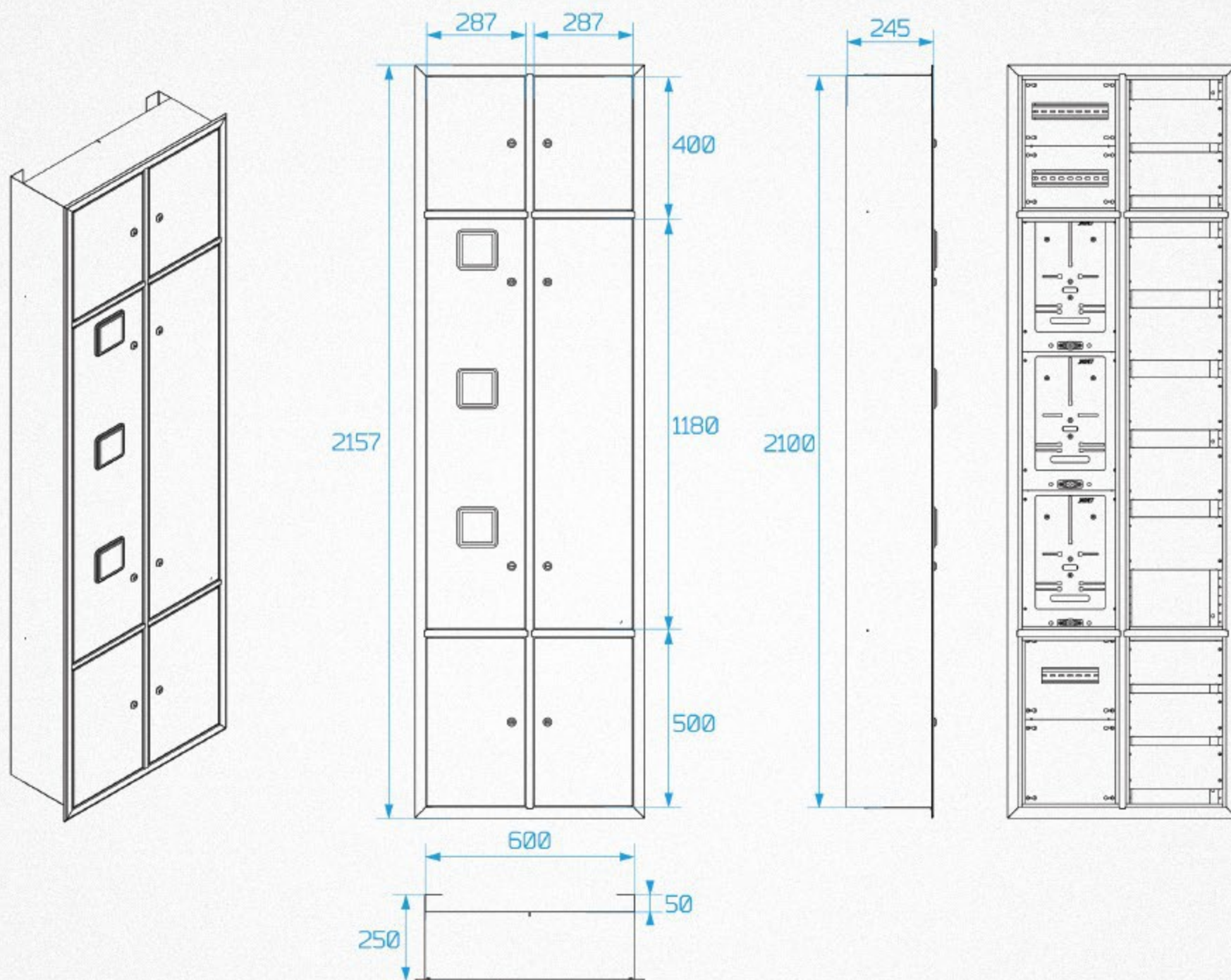

ZESTAW TABLIC POMIAROWYCH 6 X 3F/1F ZLP PT 50-210-25

SET OF METERING SYSTEM

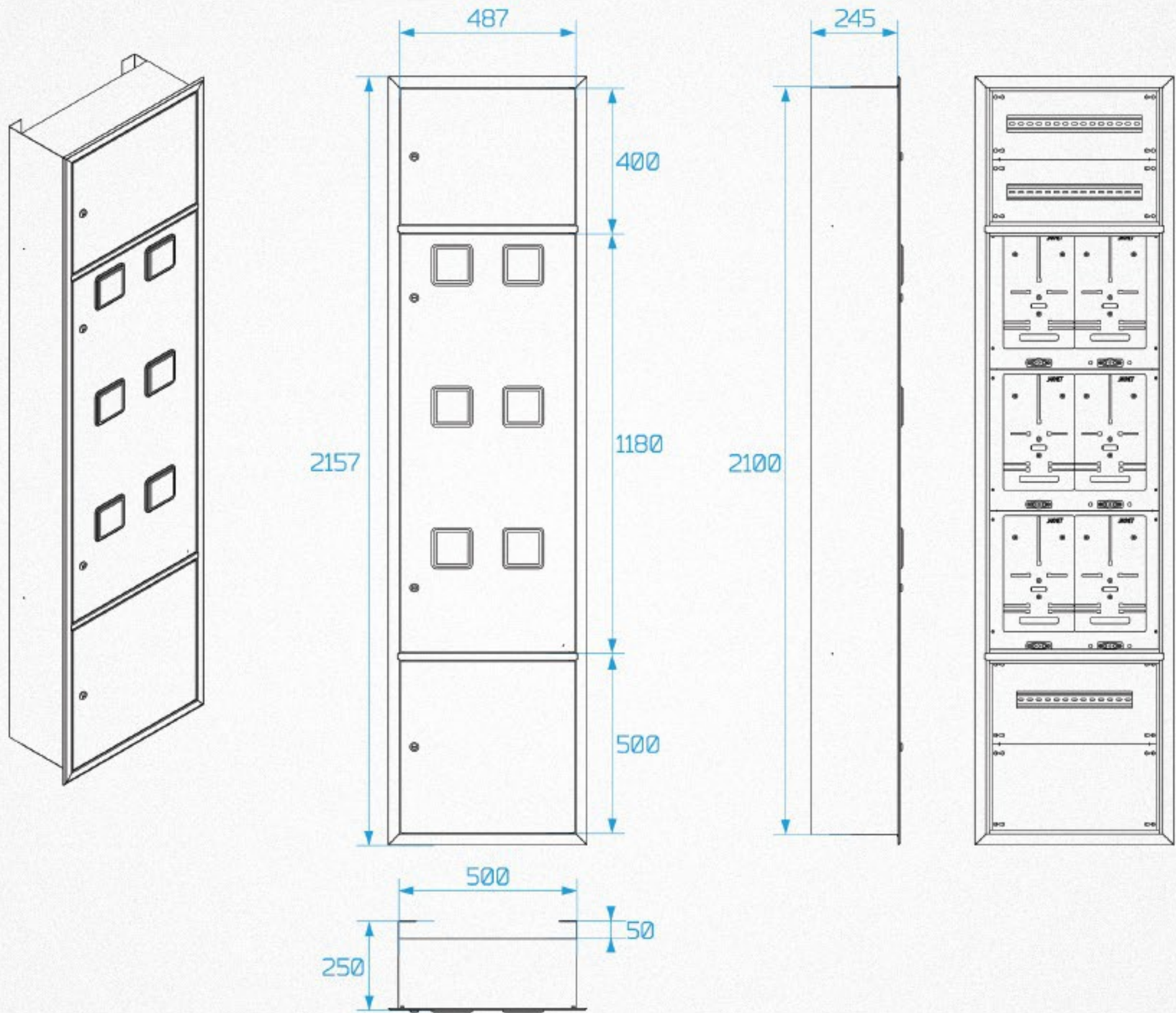

ZESTAW TABLIC POMIAROWYCH 6 X 3F/1F + TT ZLP 80-210-25

SET OF METERING SYSTEM

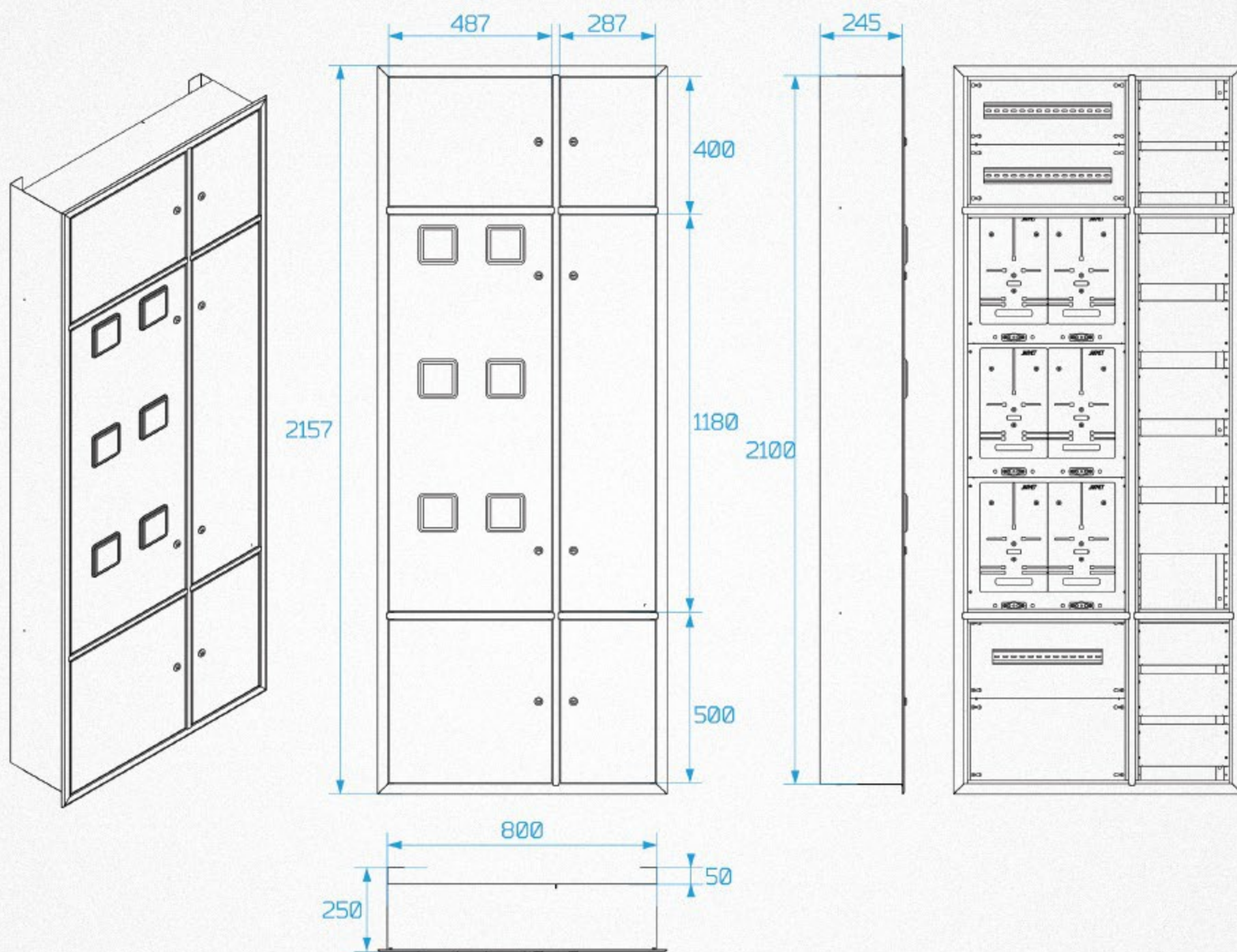

ZESTAW TABLIC POMIAROWYCH 9 X 3F/1F ZLP PT 70-210-25

SET OF METERING SYSTEM

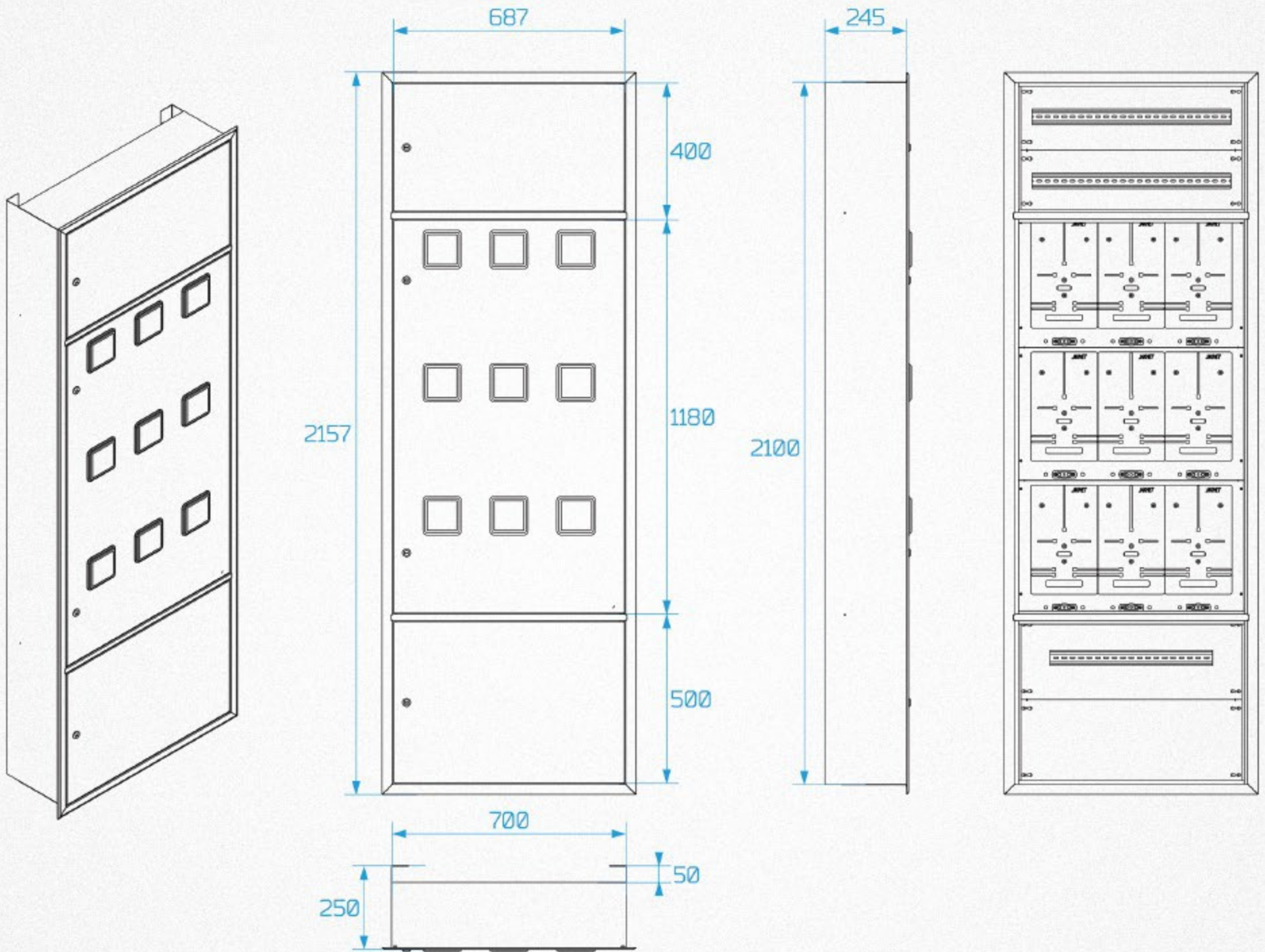

ZESTAW TABLIC POMIAROWYCH 6 X 3F/1F + TT ZLP PT 100-210-25

SET OF METERING SYSTEM

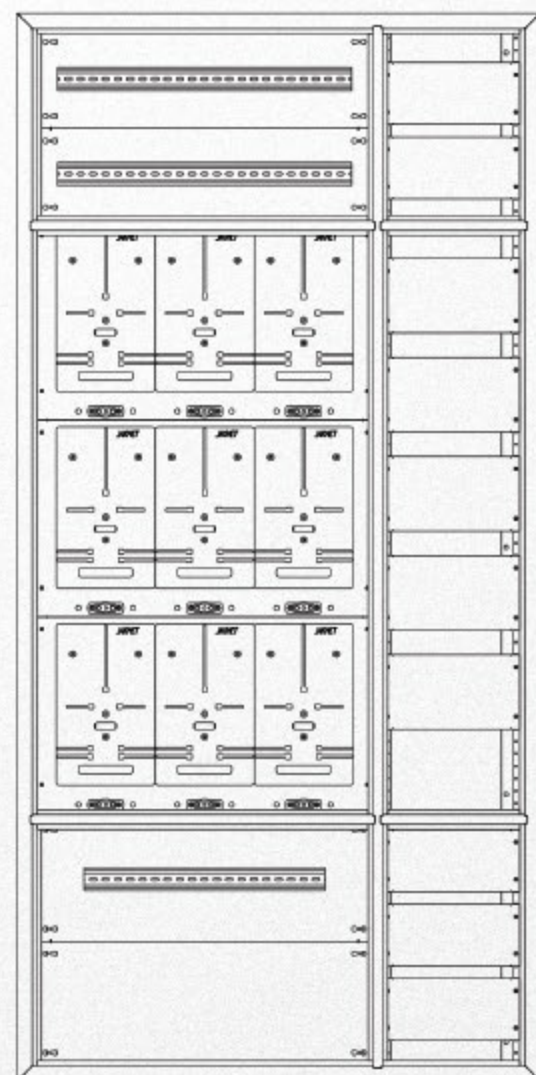
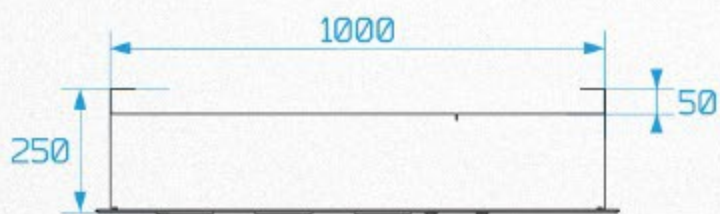
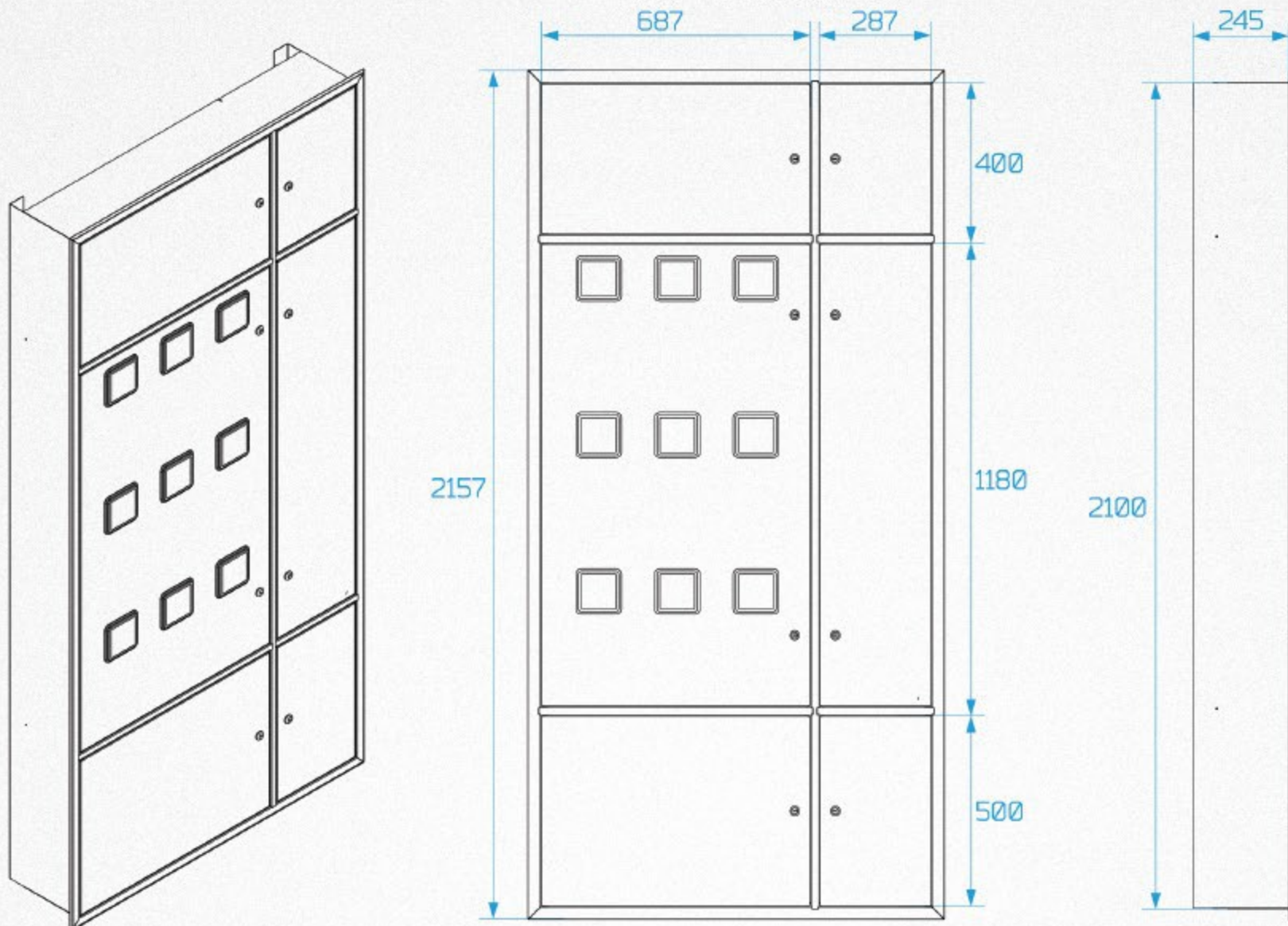

ZESTAW TABLIC POMIAROWYCH 9 X 3F/1F ZLP PT 90-210-25

SET OF METERING SYSTEM

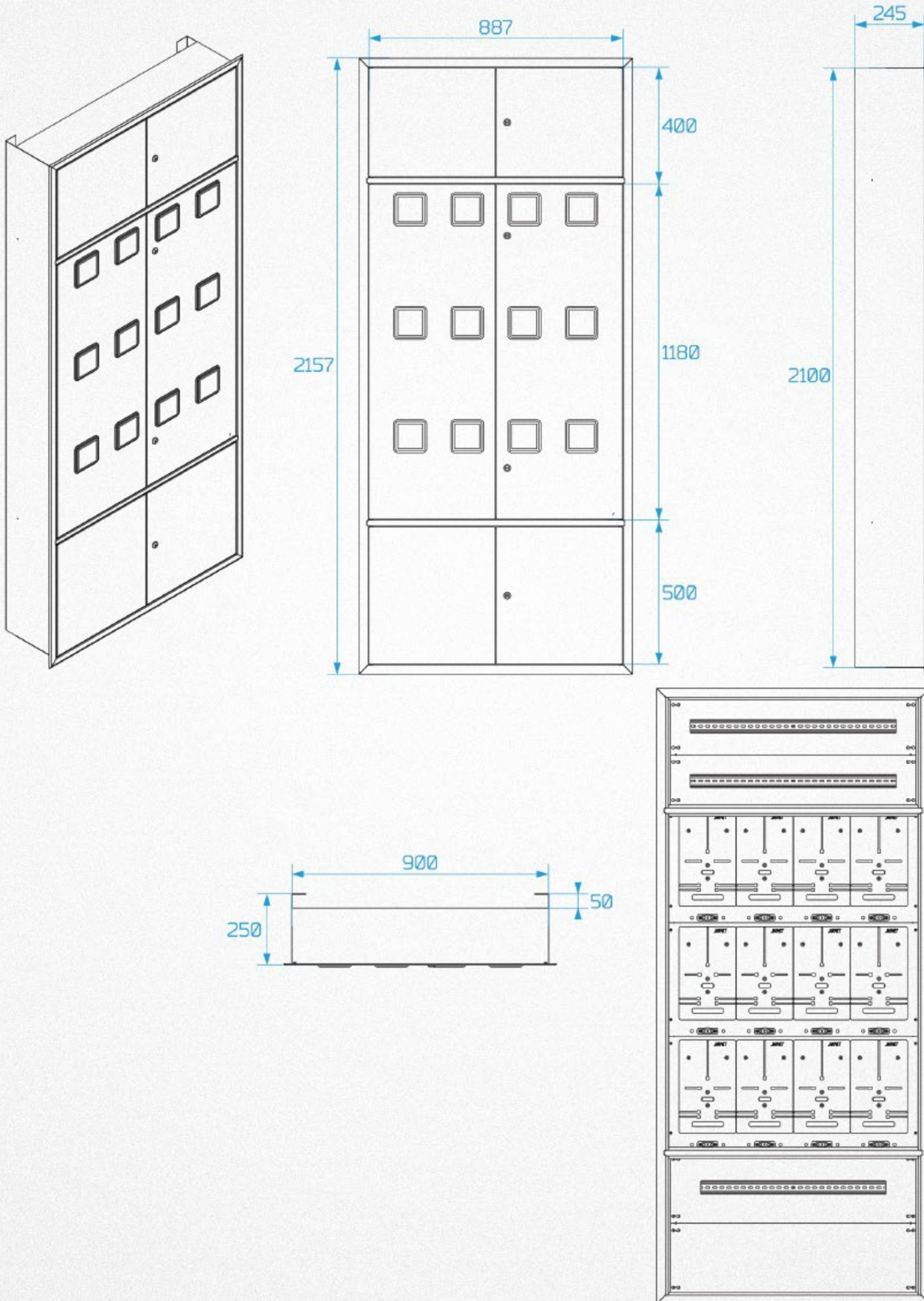

ZESTAW TABLIC POMIAROWYCH 12 X 3F/1F + TT

ZLP PT 120-210-25

SET OF METERING SYSTEM

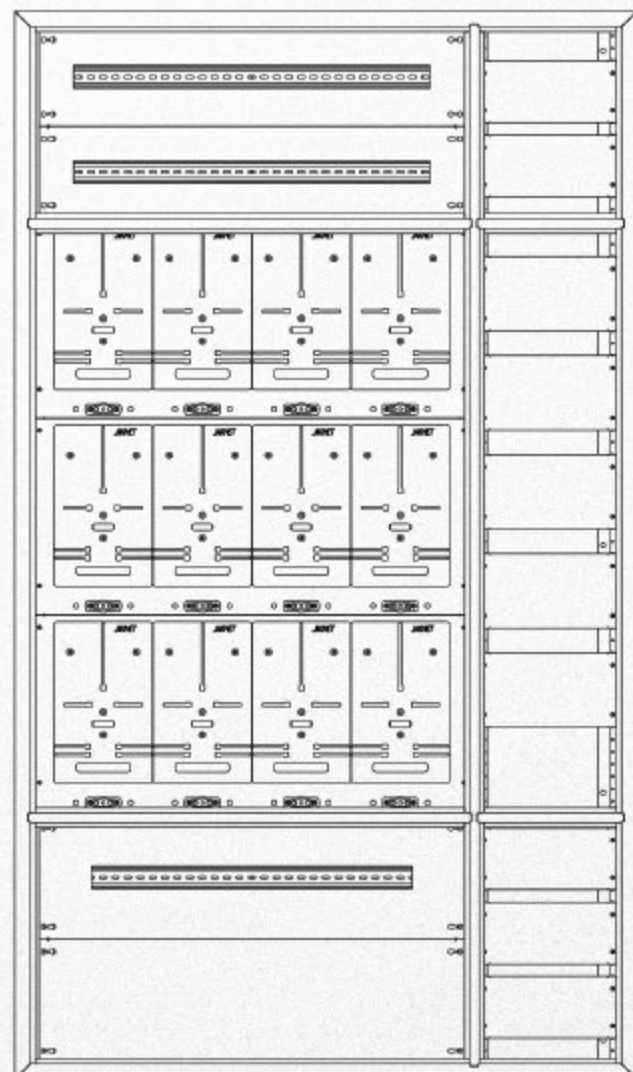
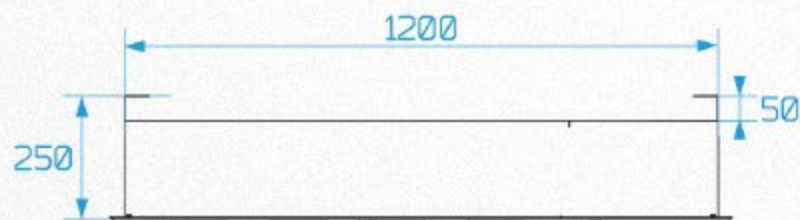
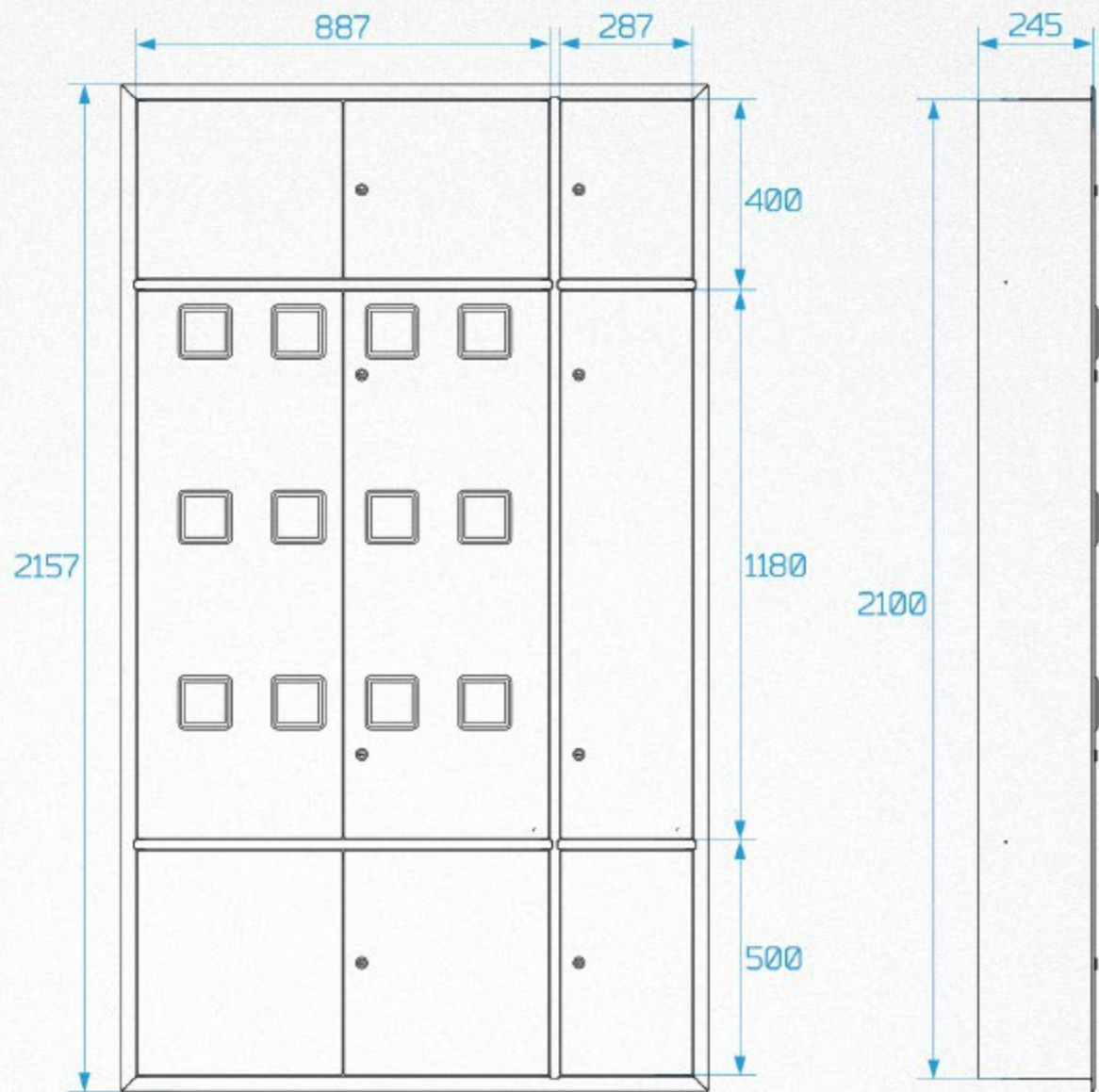
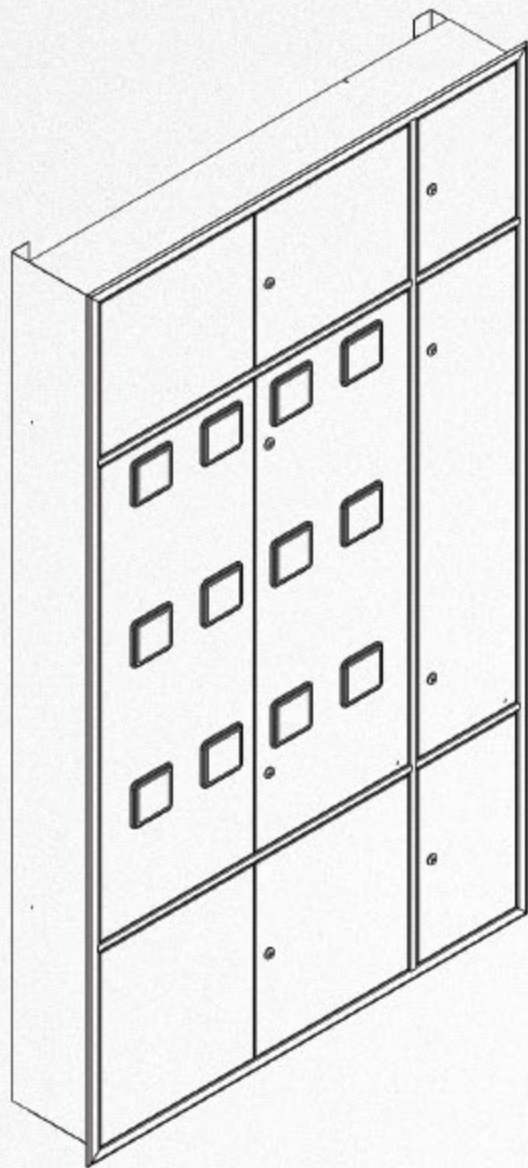

ZESTAW TABLIC POMIAROWYCH 15 X 3F/1F ZLP PT 110-210-25

SET OF METERING SYSTEM

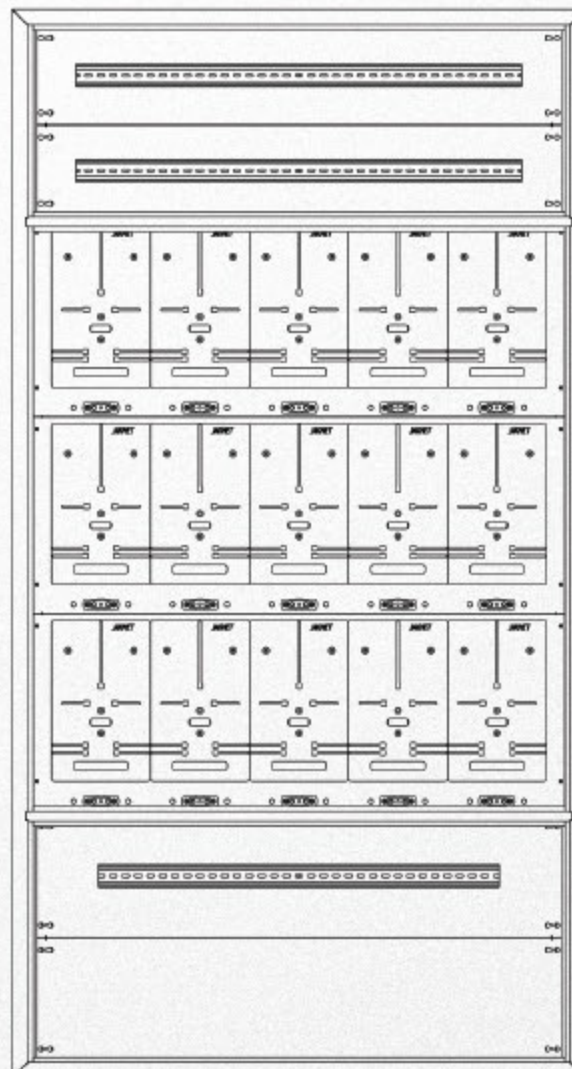
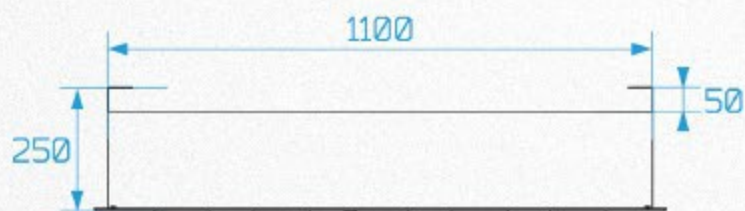
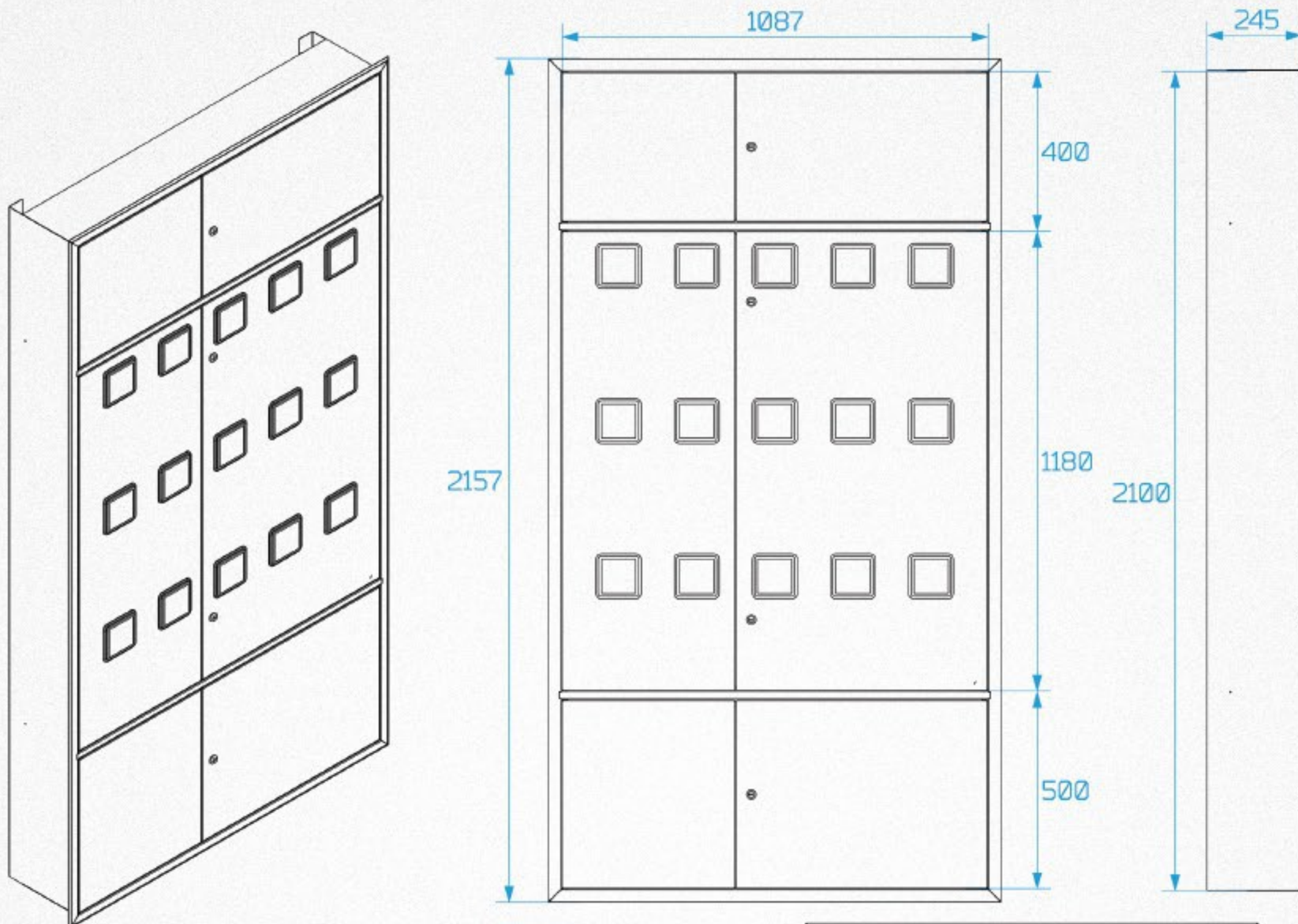

ZESTAW TABLIC POMIAROWYCH 15 X 3F/1F + TT ZLP PT 140-210-25

SET OF METERING SYSTEM

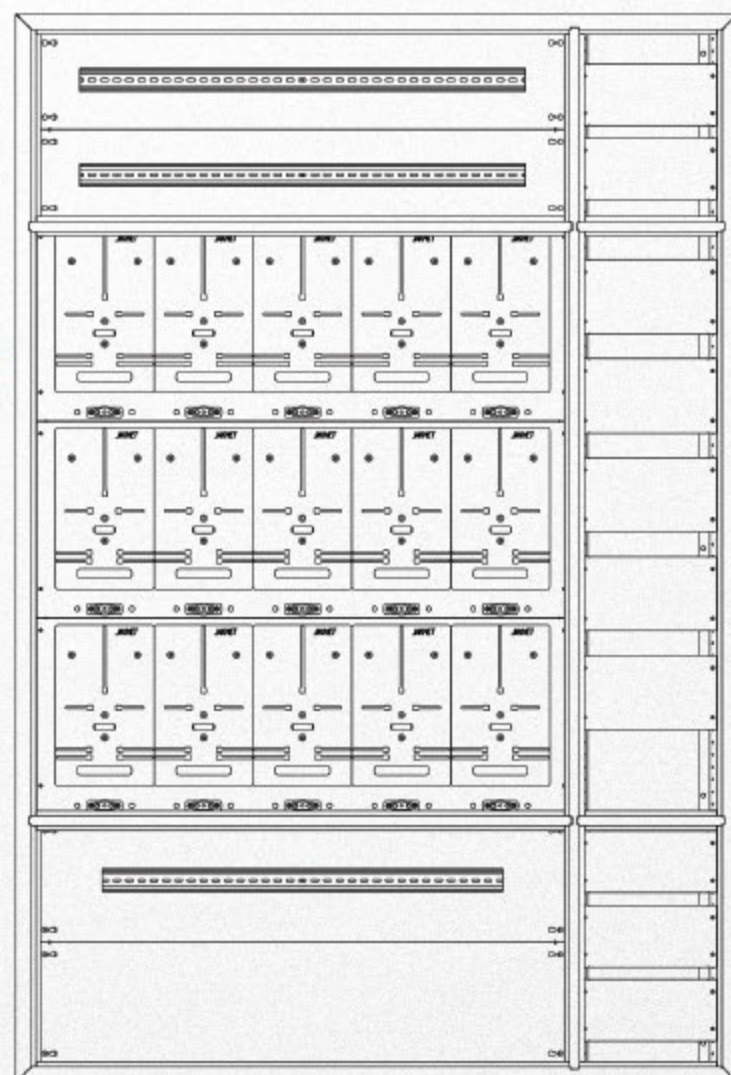
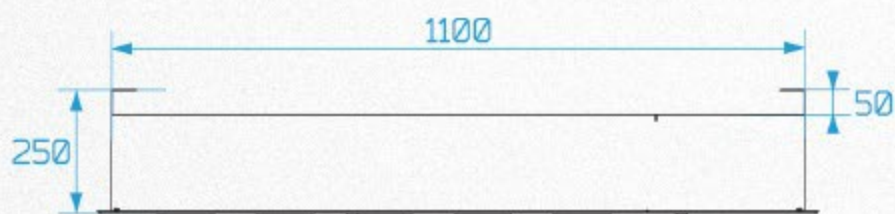
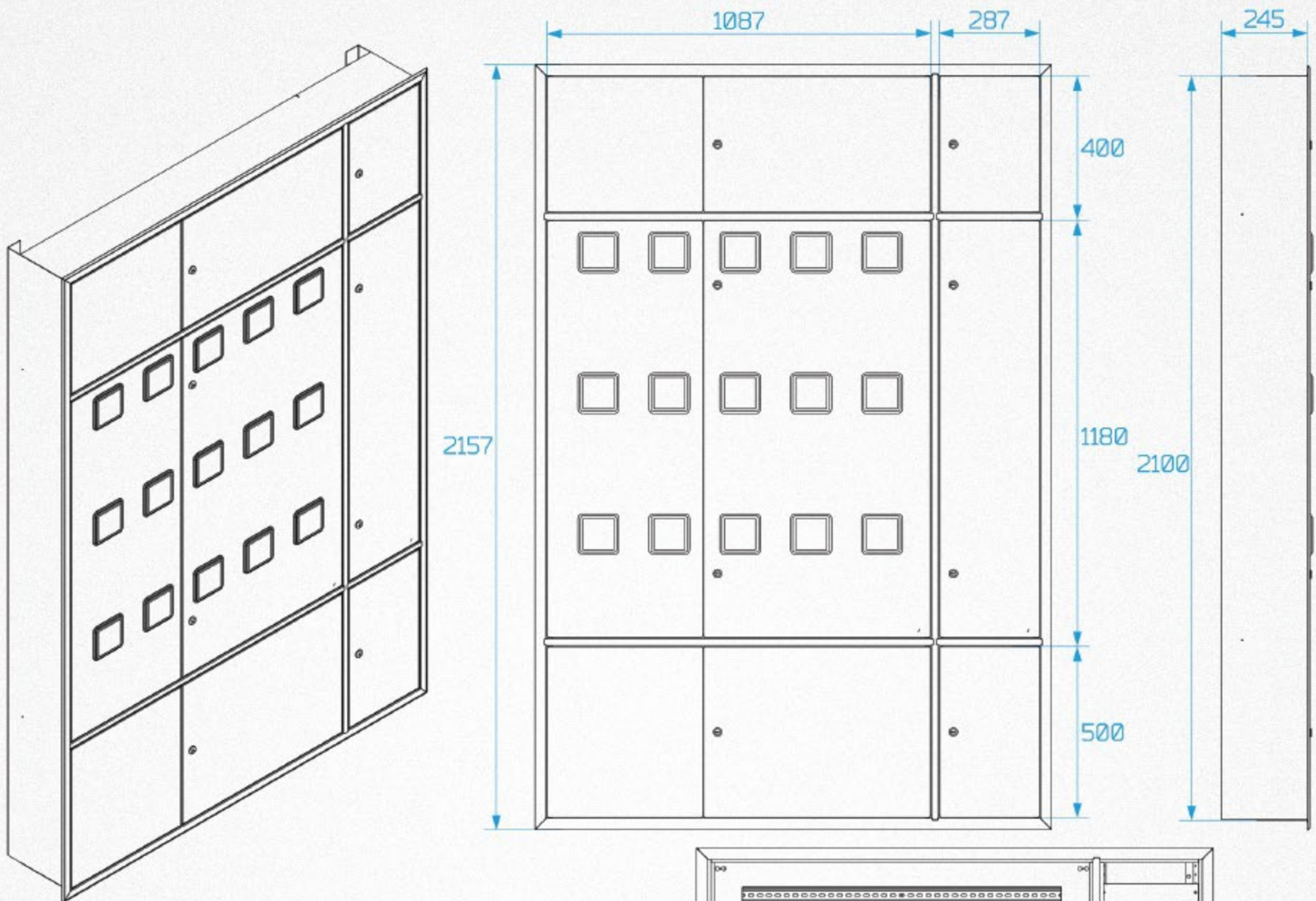

ZESTAW TABLIC POMIAROWYCH 3 X 3F/1F ZLP PT 30-190-25

SET OF METERING SYSTEM

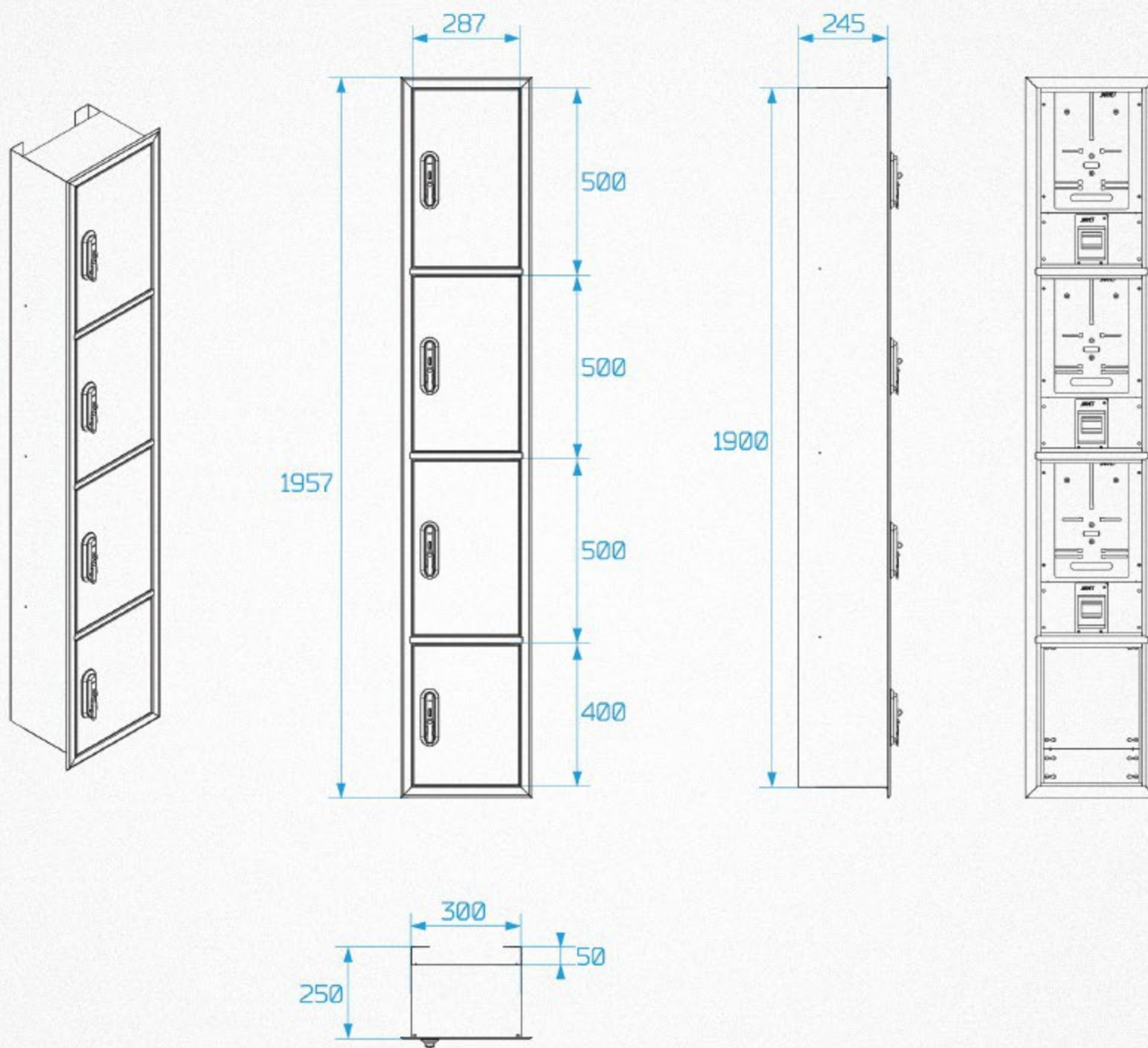

ZESTAW TABLIC POMIAROWYCH 3 X 3F/1F + TT ZLP PT 60-190-25

SET OF METERING SYSTEM

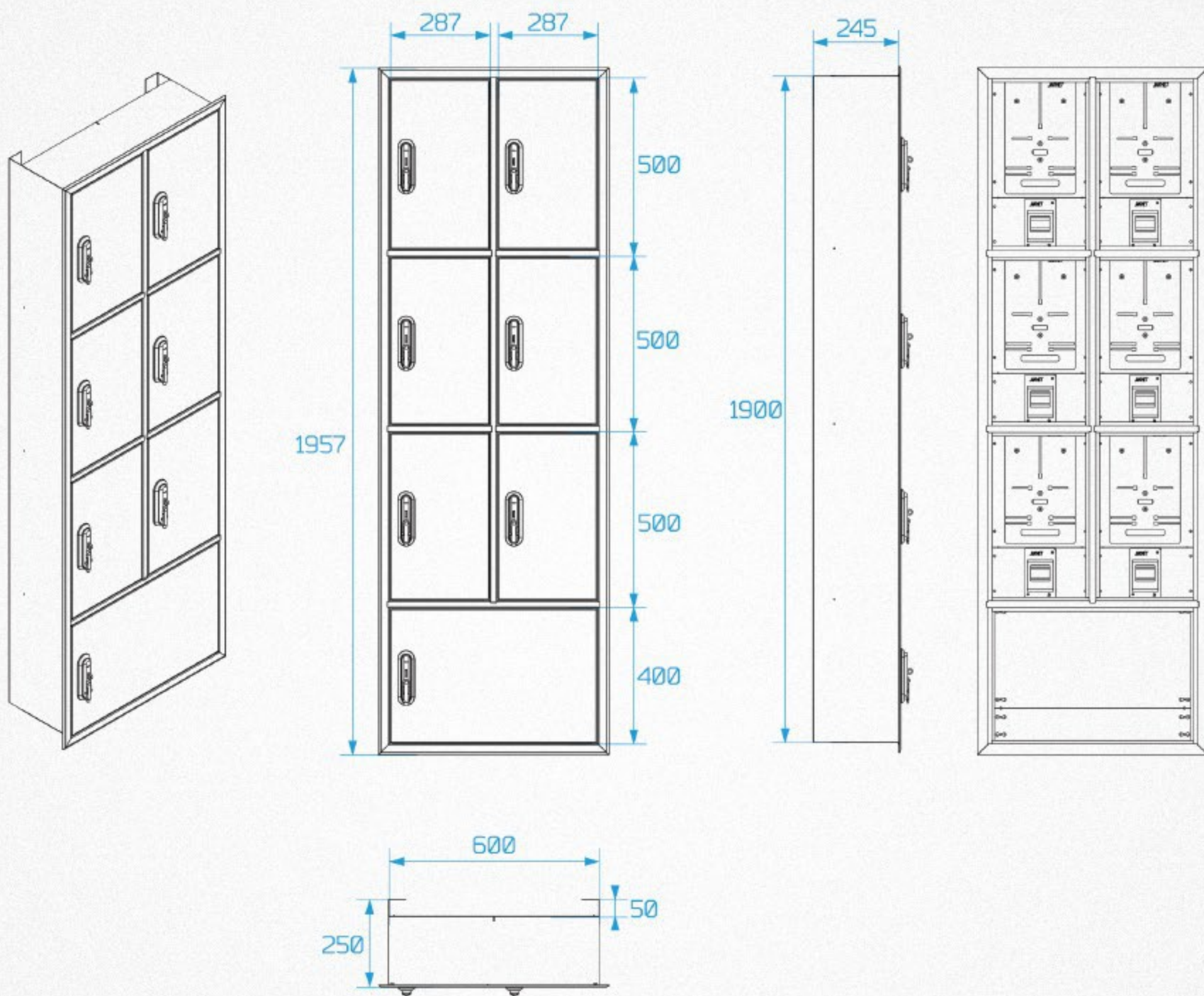

ZESTAW TABLIC POMIAROWYCH 9 X 3F/1F ZLP PT 90-190-25

SET OF METERING SYSTEM

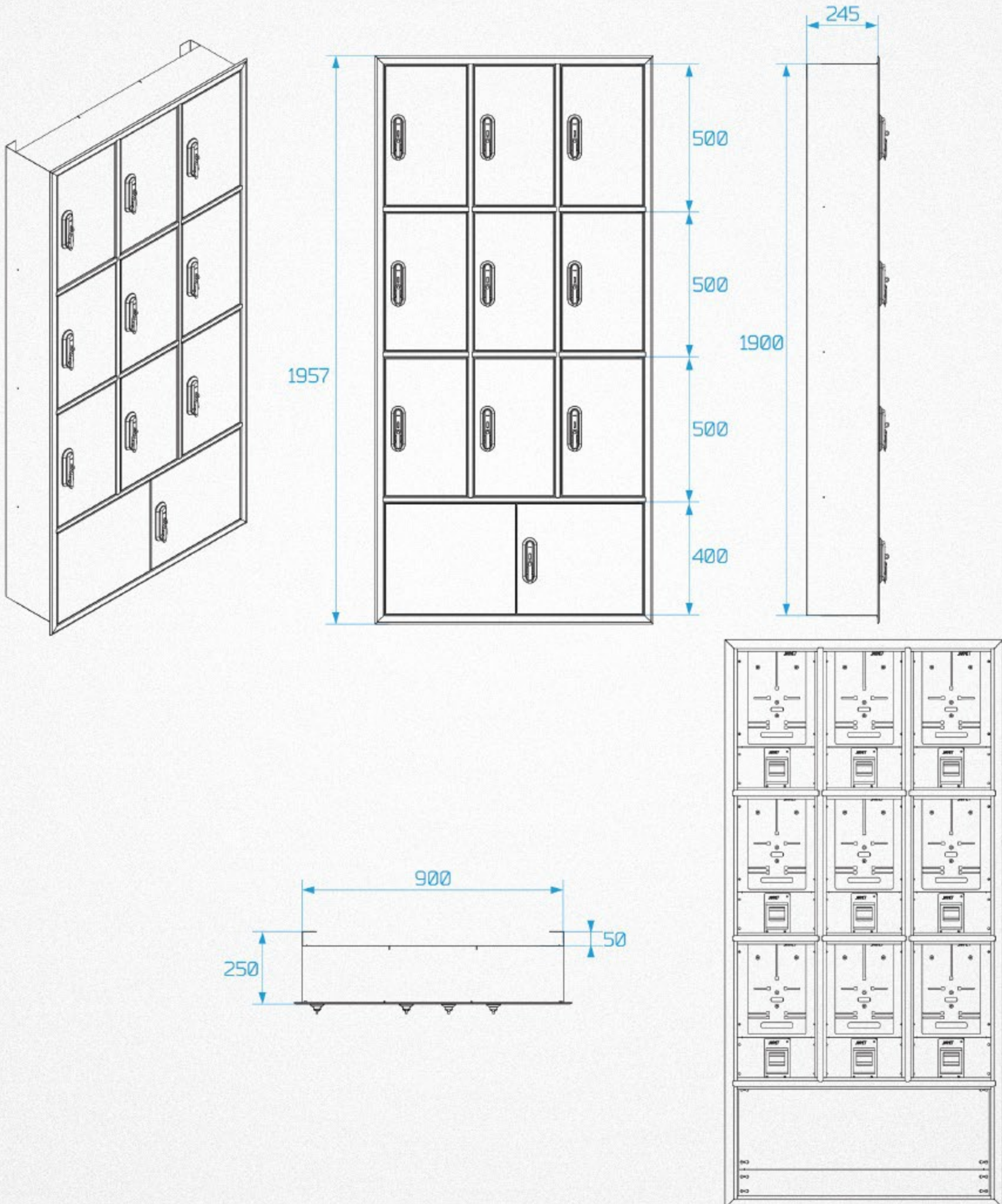

ZESTAW TABLIC POMIAROWYCH 3 X 3F/1F ZLP NT 30-210-25

SET OF METERING SYSTEM

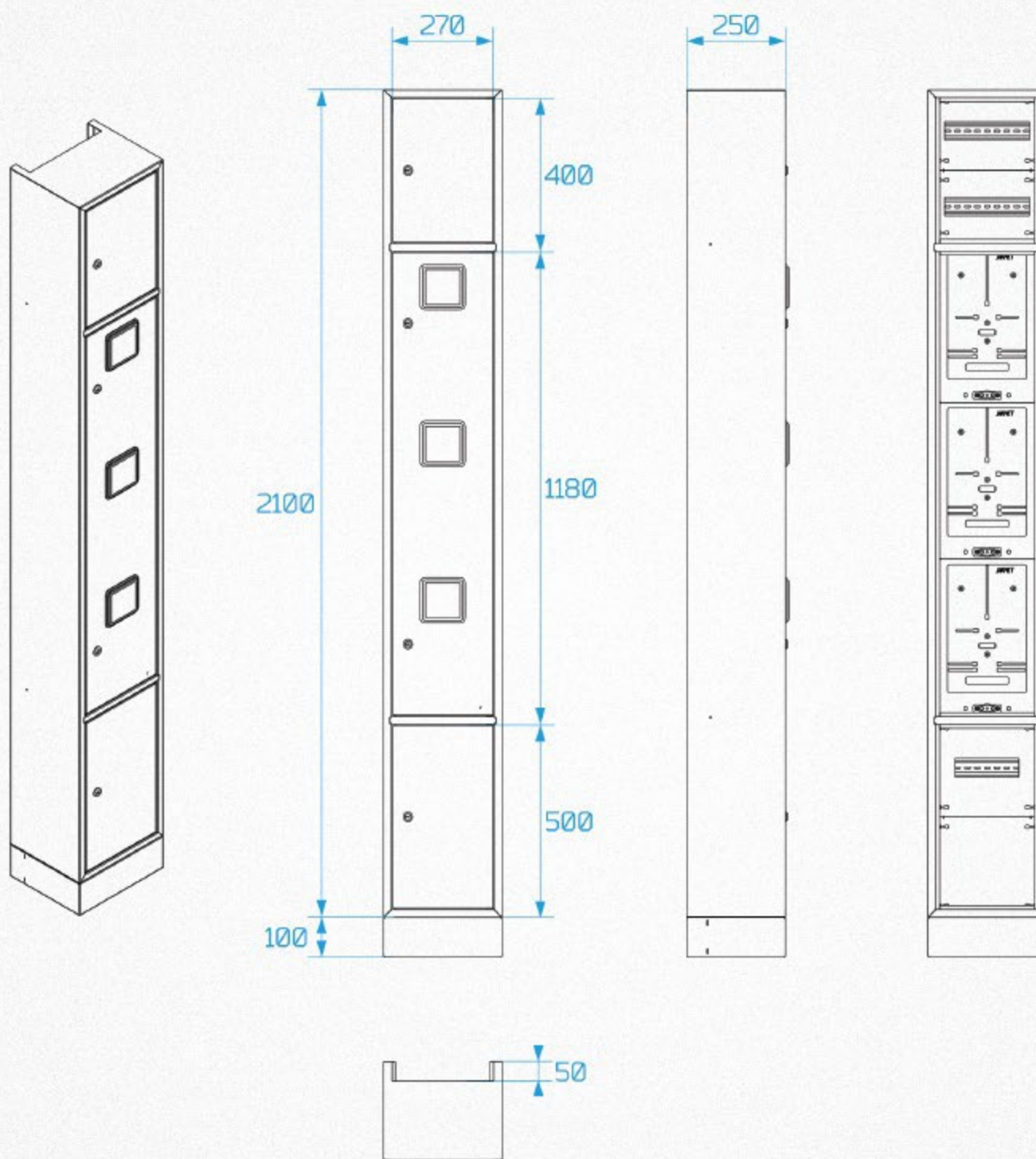

ZESTAW TABLIC POMIAROWYCH 3 X 3F/1F + TT ZLP NT 60-210-25

SET OF METERING SYSTEM

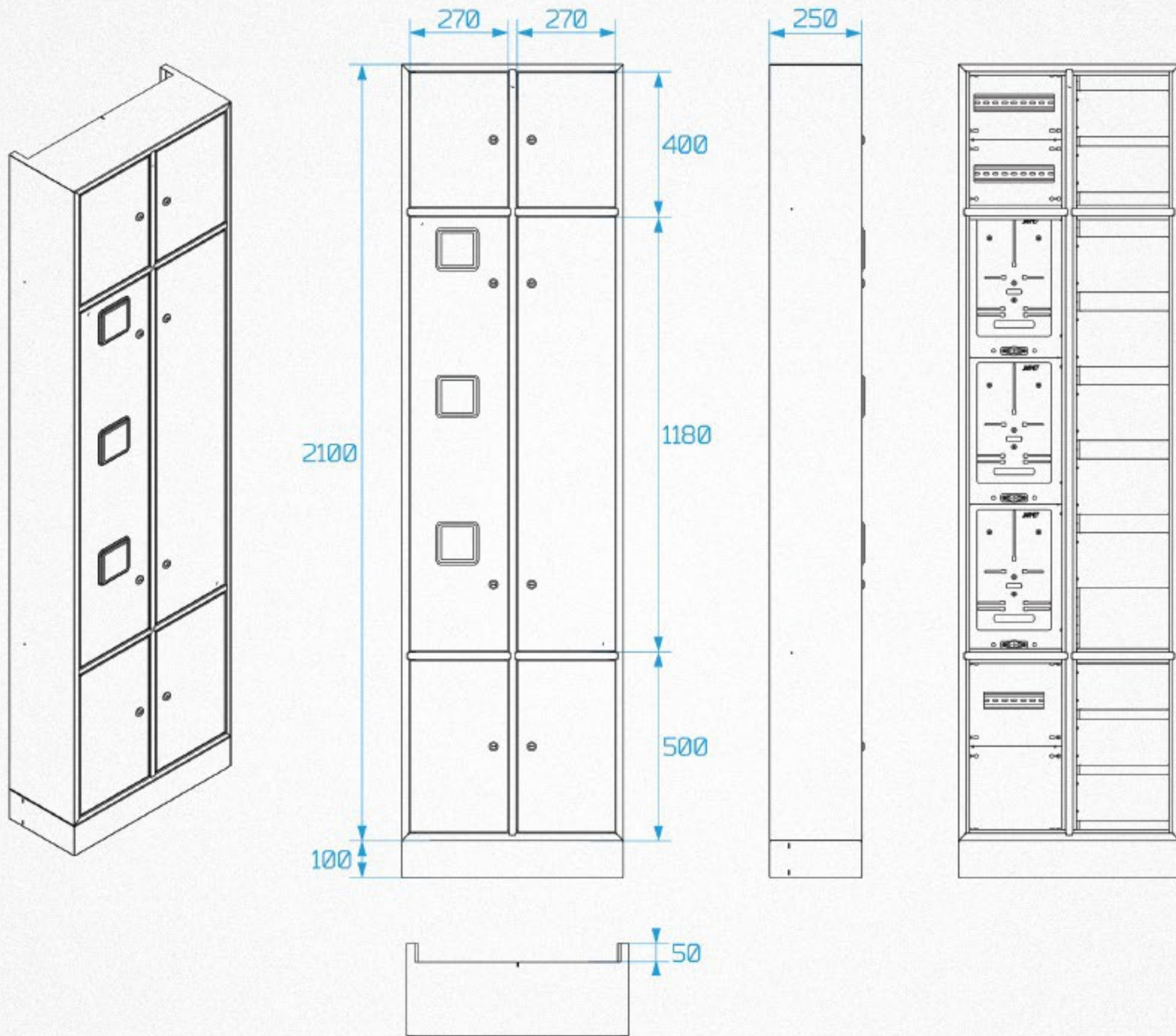

ZESTAW TABLIC POMIAROWYCH 6 X 3F/1F ZLP NT 50-210-25

SET OF METERING SYSTEM

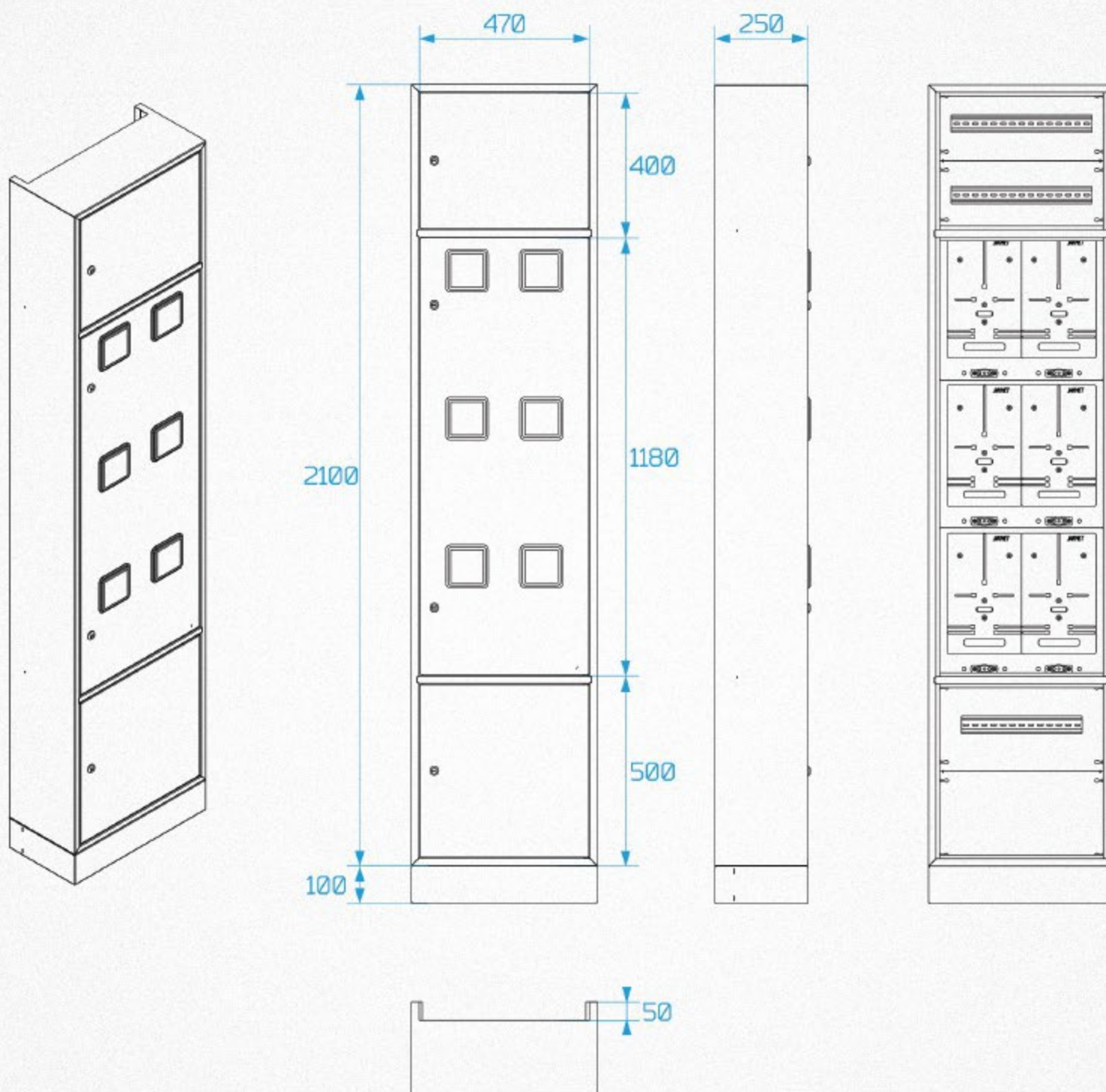

ZESTAW TABLIC POMIAROWYCH 6 X 3F/1F + TT ZLP NT 80-210-25

SET OF METERING SYSTEM

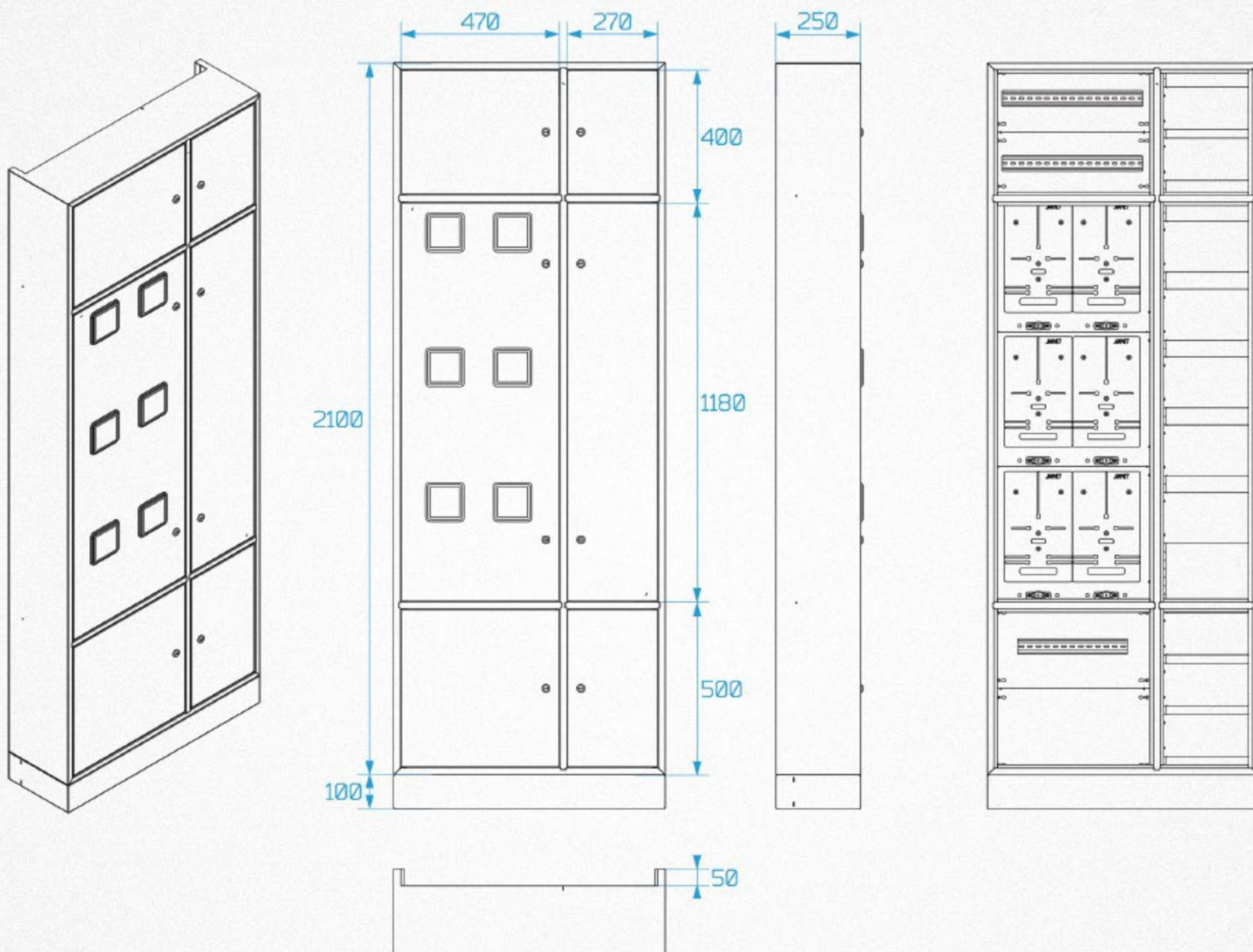

ZESTAW TABLIC POMIAROWYCH 9 X 3F/1F ZLP NT 70-210-25

SET OF METERING SYSTEM

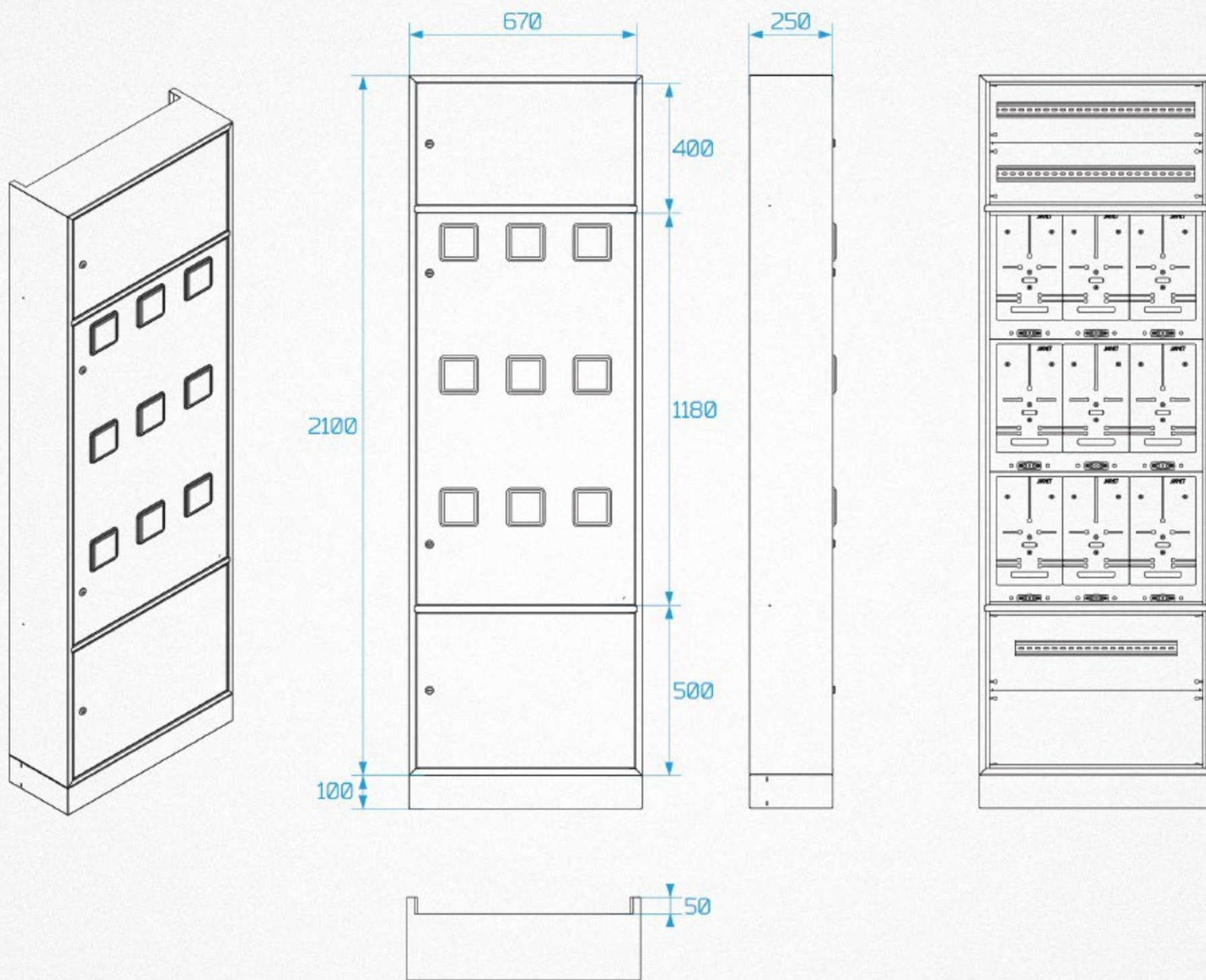

ZESTAW TABLIC POMIAROWYCH 9 X 3F/1F + TT ZLP NT 100-210-25

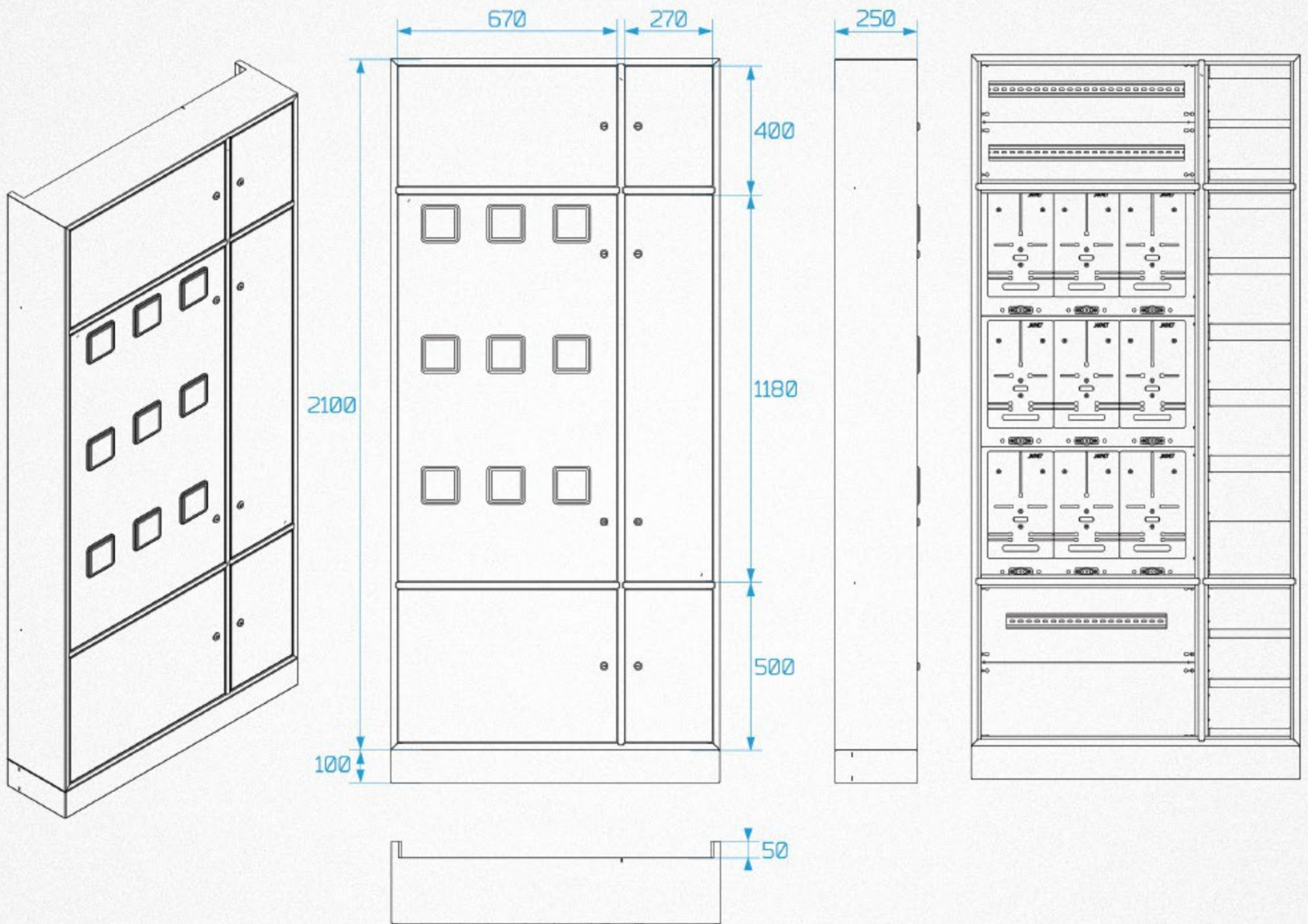

Rozłącznik bezpiecznikowy listwowy

ARS evo



Długoletnie doświadczenie w obszarze aparatury łączeniowej pozwoliło nam zaprojektować **nowe rozłączniki bezpiecznikowe listwowe - ARS evo**, które wyróżniają się bezpieczeństwem, funkcjonalnością oraz elastycznością.



Bezpieczeństwo

- stabilna i bezpieczna sieć dystrybucji energii
- pozycja parking
- wkładka topikowa zwalniania bez konieczności dotykania jej
- specjalna konstrukcja zapewniająca lepsze odprowadzenie ciepła



Funkcjonalność

- łatwy montaż
- rozłączanie uchylne
- 2 wersje załączania: 1-biegunowe oraz 3-biegunowe



Elastyczność

- składana rączka
- możliwość zmiany kierunku odpływu góra-dół
- kłódka do zainstalowania w pozycji otwartej i zamkniętej

ZESTAW TABLIC POMIAROWYCH 12 X 3F/1F ZLP NT 90-210-25

SET OF METERING SYSTEM

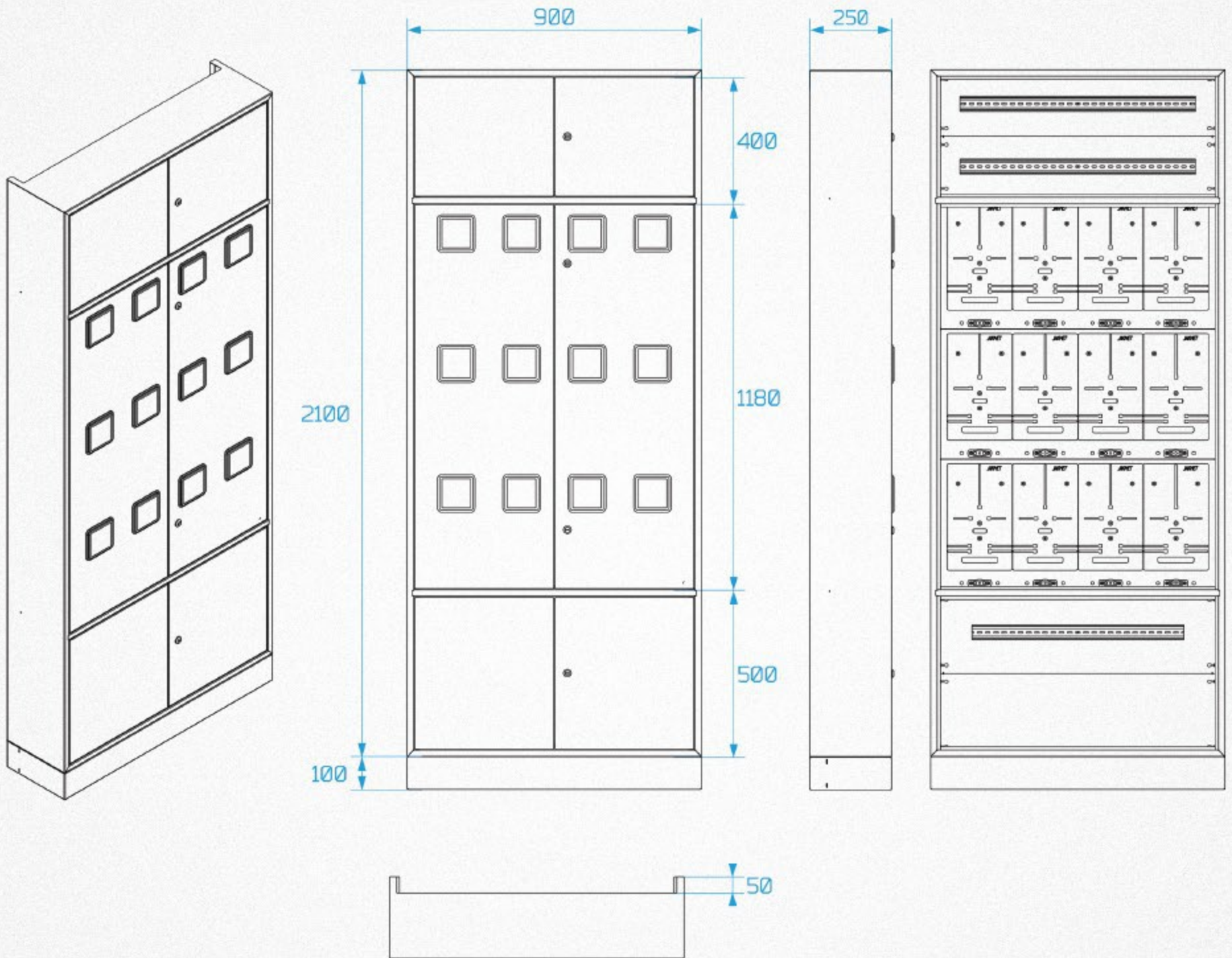

ZESTAW TABLIC POMIAROWYCH 12 X 3F/1F + TT ZLP NT 120-210-25

SET OF METERING SYSTEM

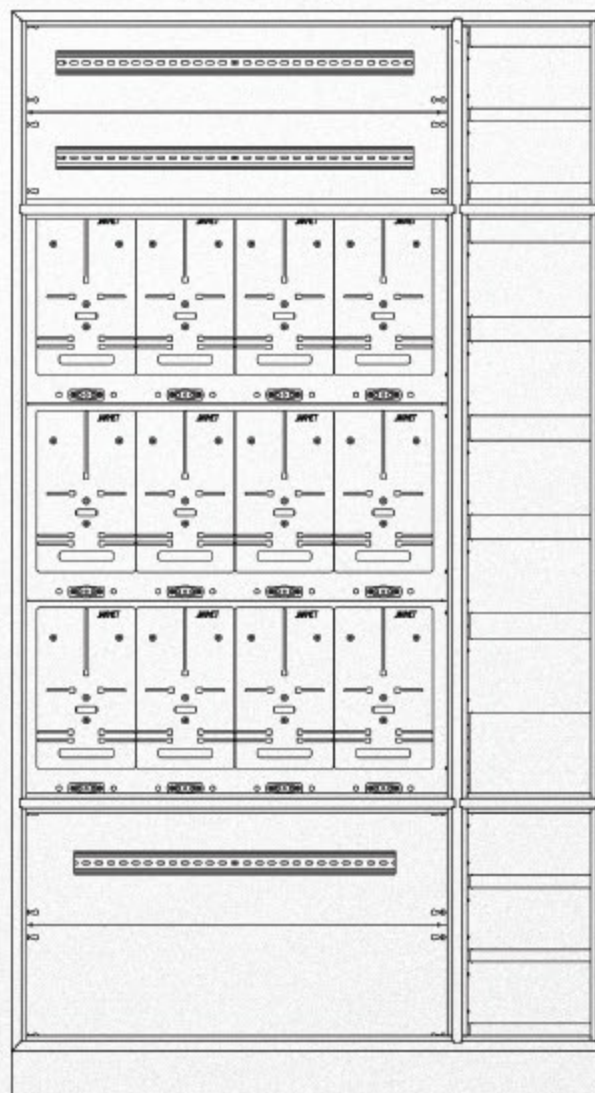
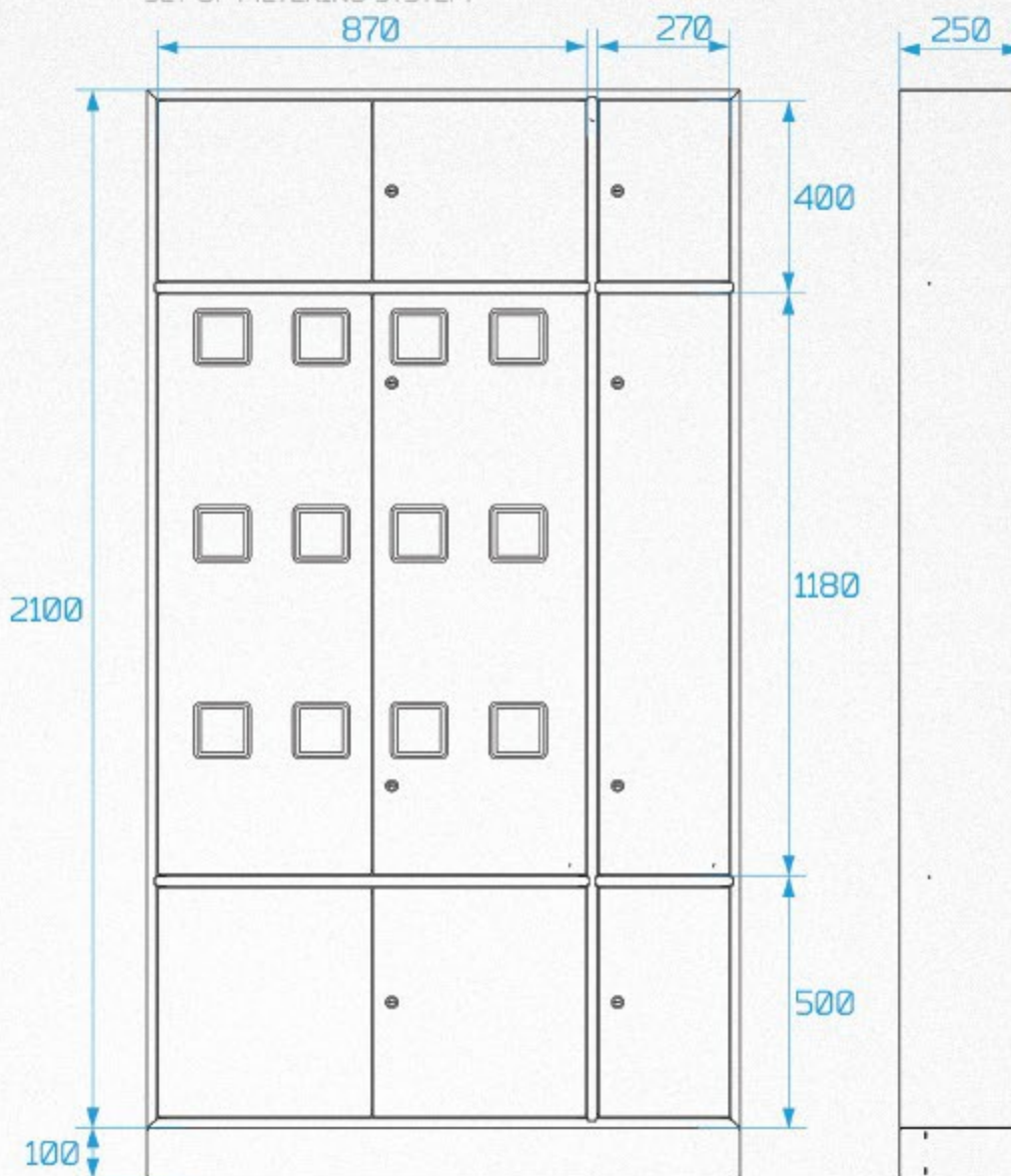
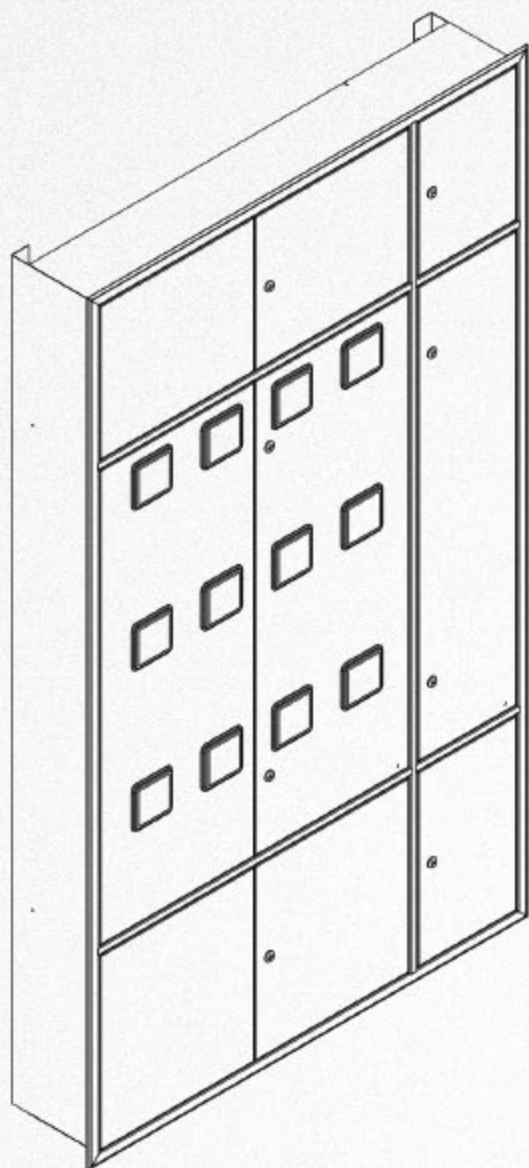

ZESTAW TABLIC POMIAROWYCH 15 X 3F/1F ZLP NT 110-210-25

SET OF METERING SYSTEM

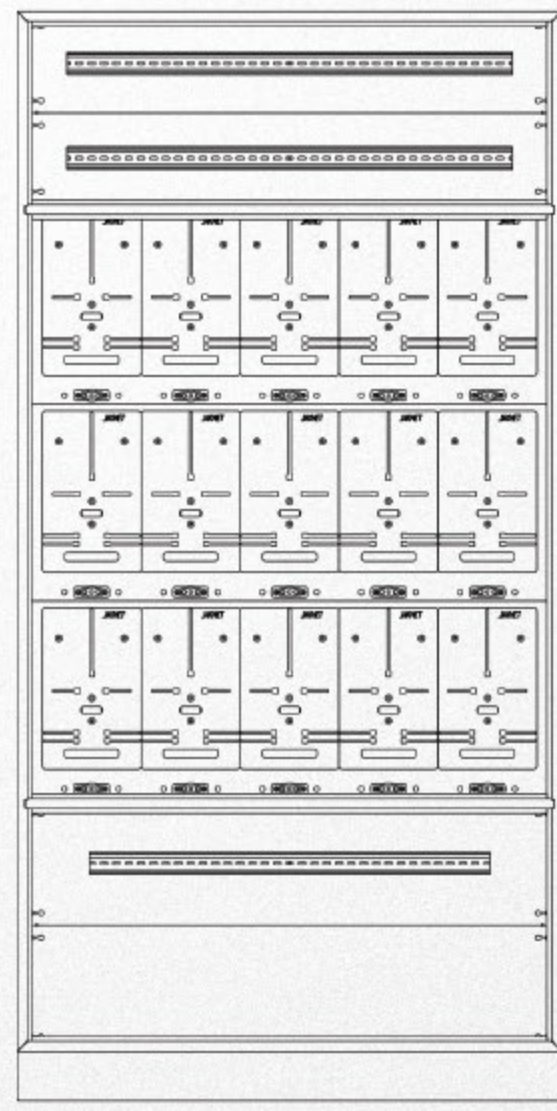
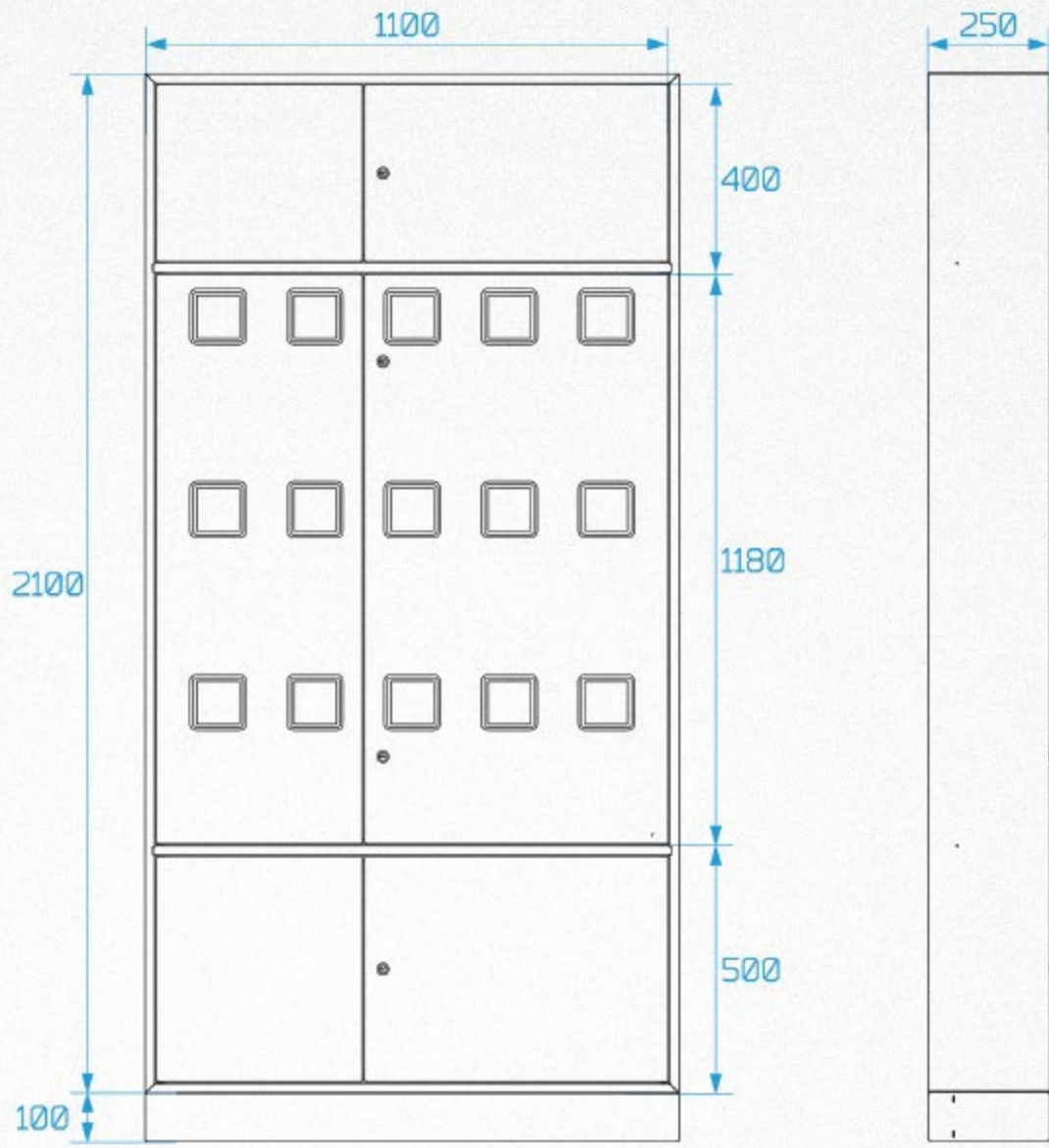
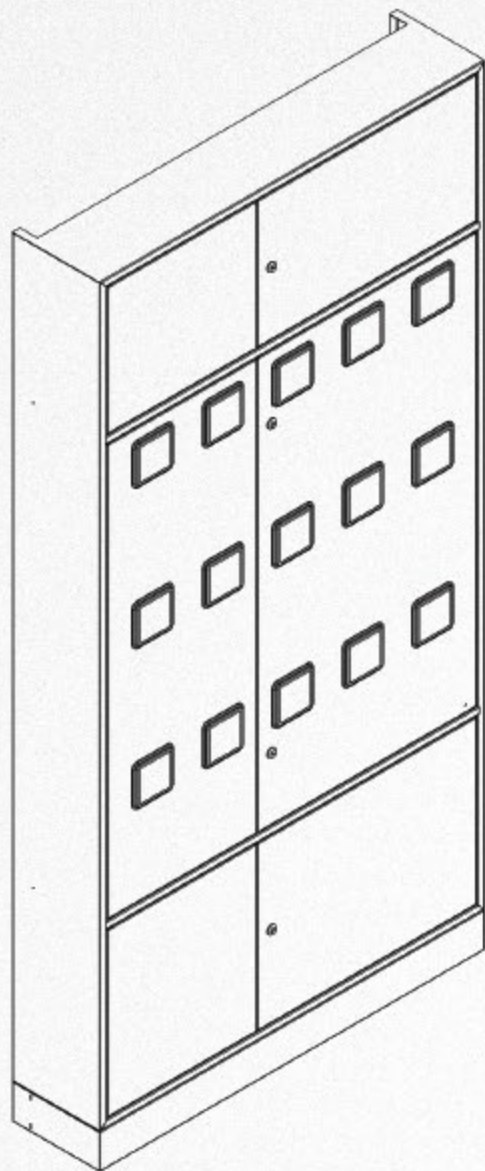

ZESTAW TABLIC POMIAROWYCH 15 X 3F/1F + TT ZLP NT 140-210-25

SET OF METERING SYSTEM

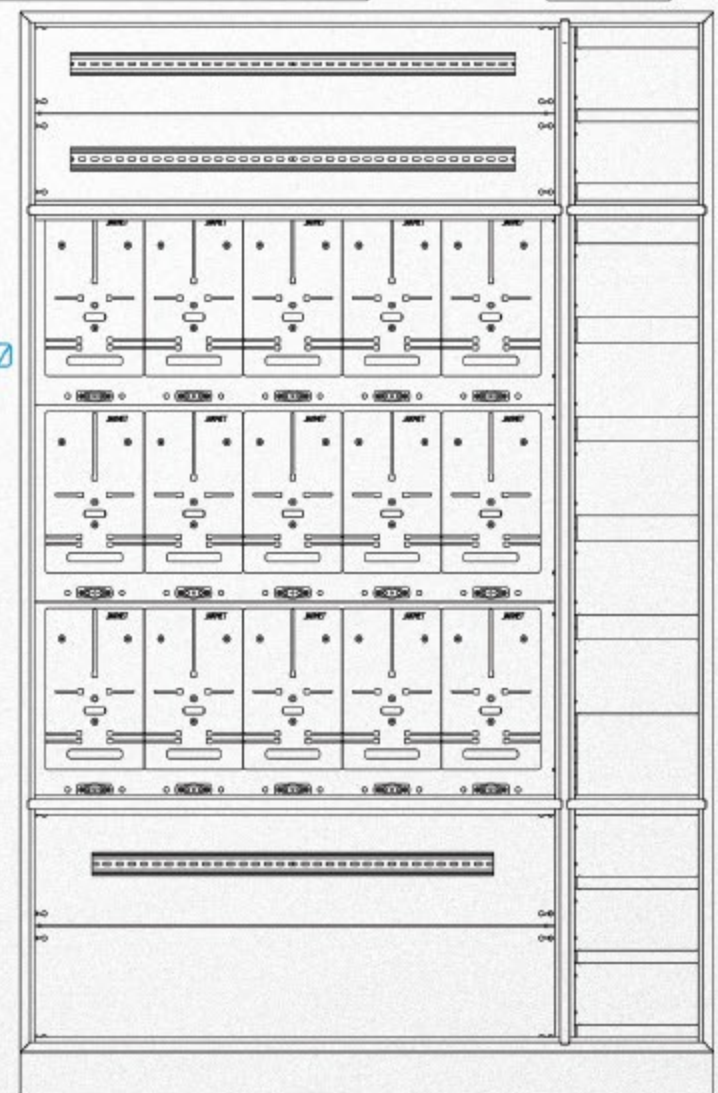
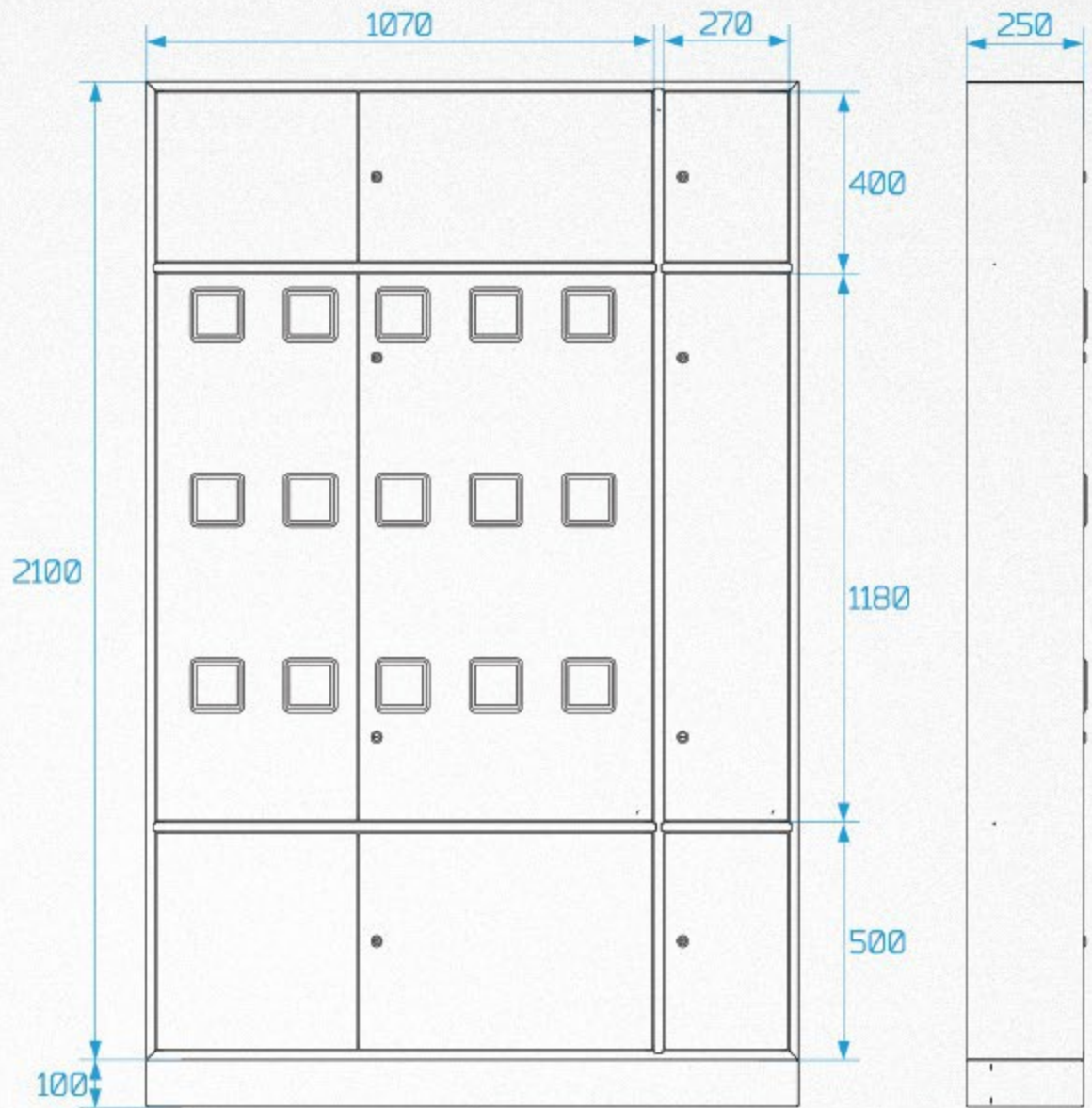
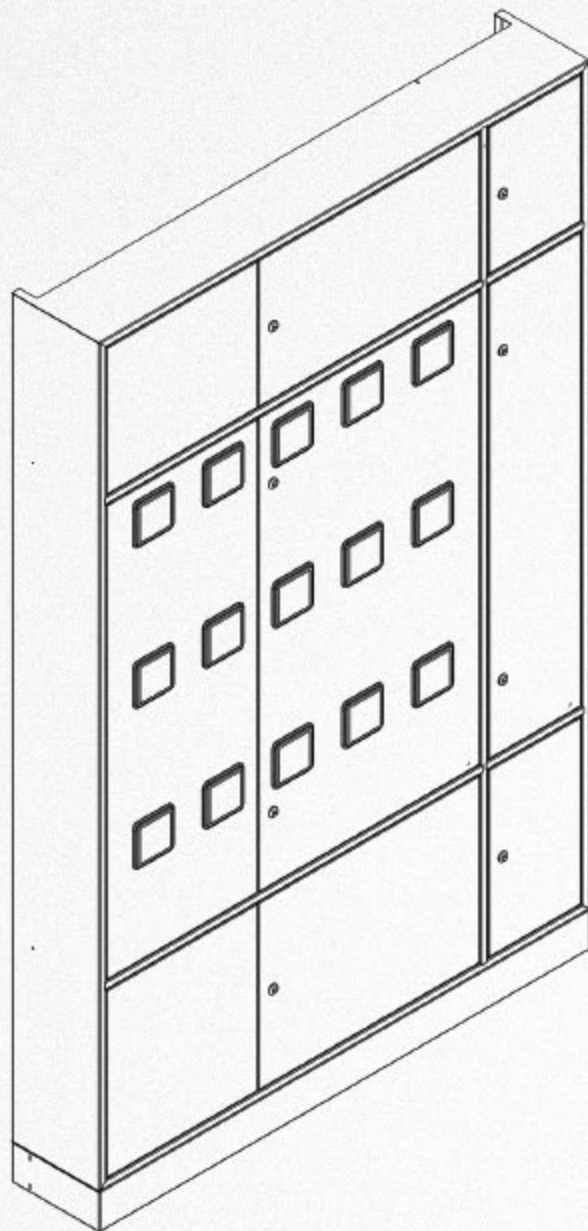

ZESTAW TABLIC POMIAROWYCH 6 X 3F/1F ZLP NT 63-190-25

SET OF METERING SYSTEM

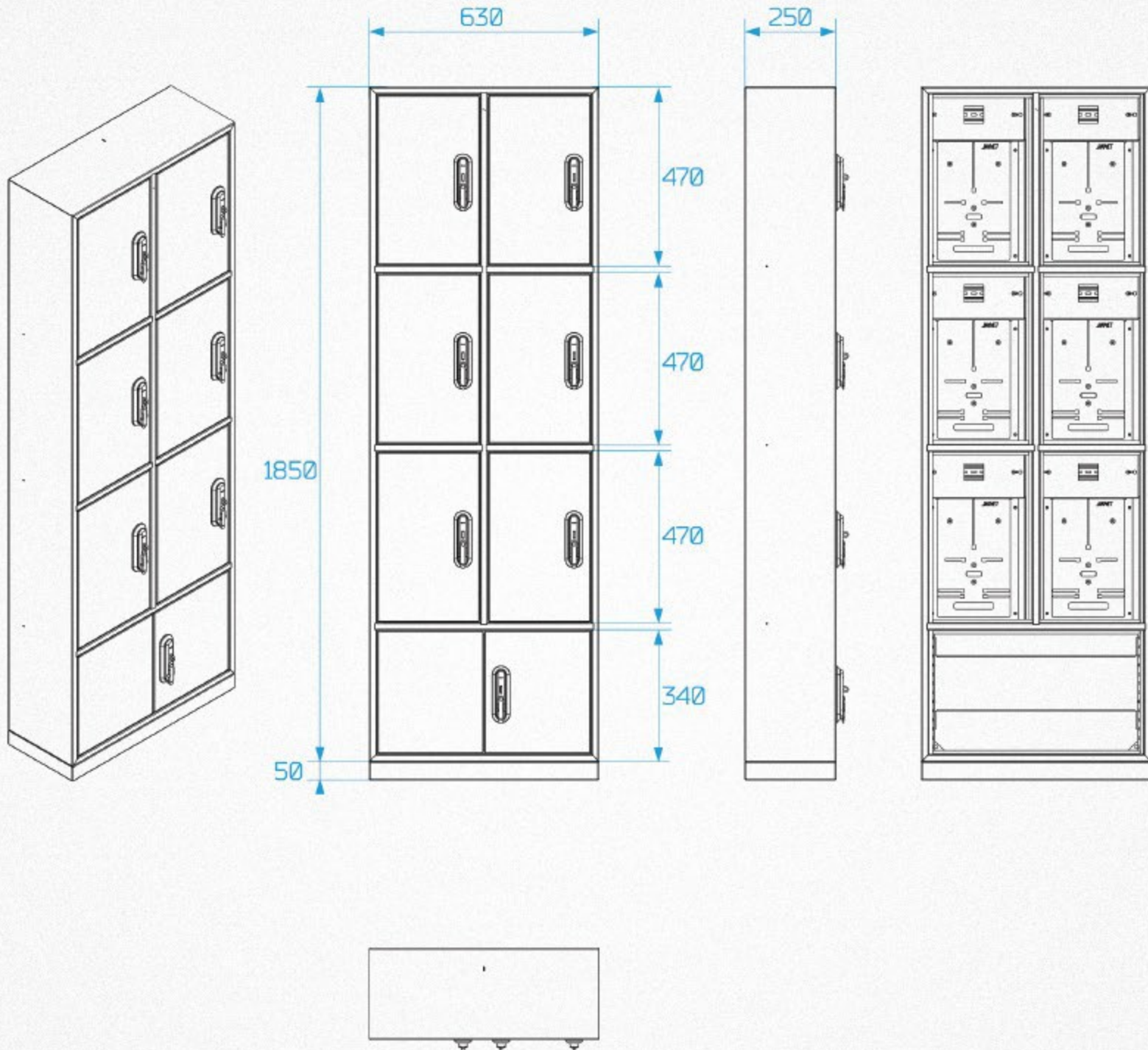

ZESTAW TABLIC POMIAROWYCH 12 X 3F/1F + TT ZLP NT 115-190-25

SET OF METERING SYSTEM

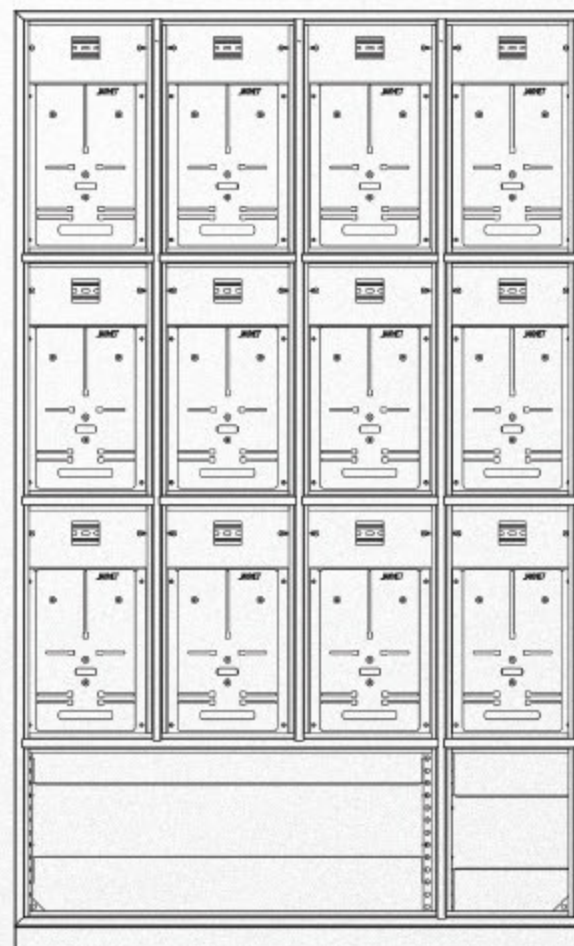
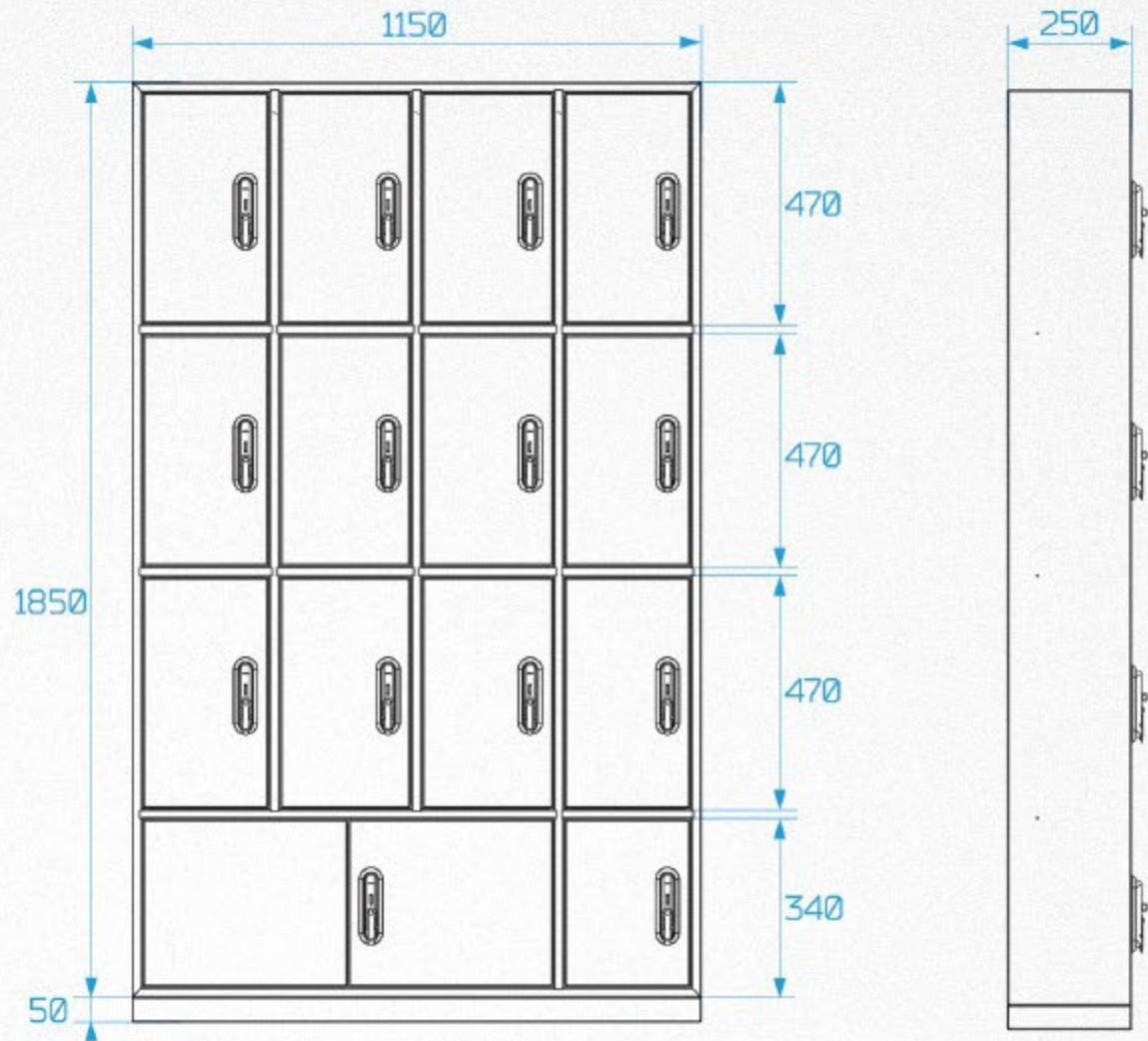
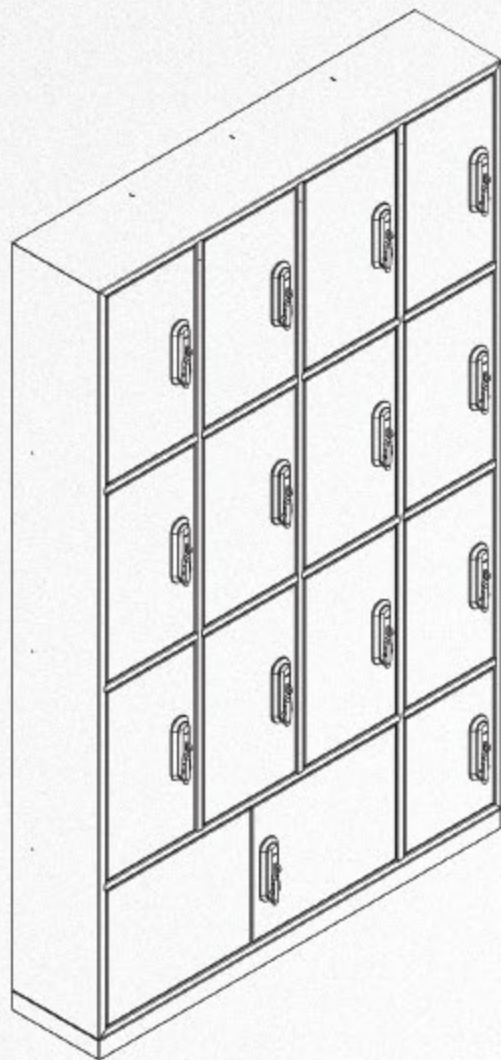

ZESTAW TABLIC POMIAROWYCH 3 X 3F/1F + TT ZLP NT 30-195-25

SET OF METERING SYSTEM

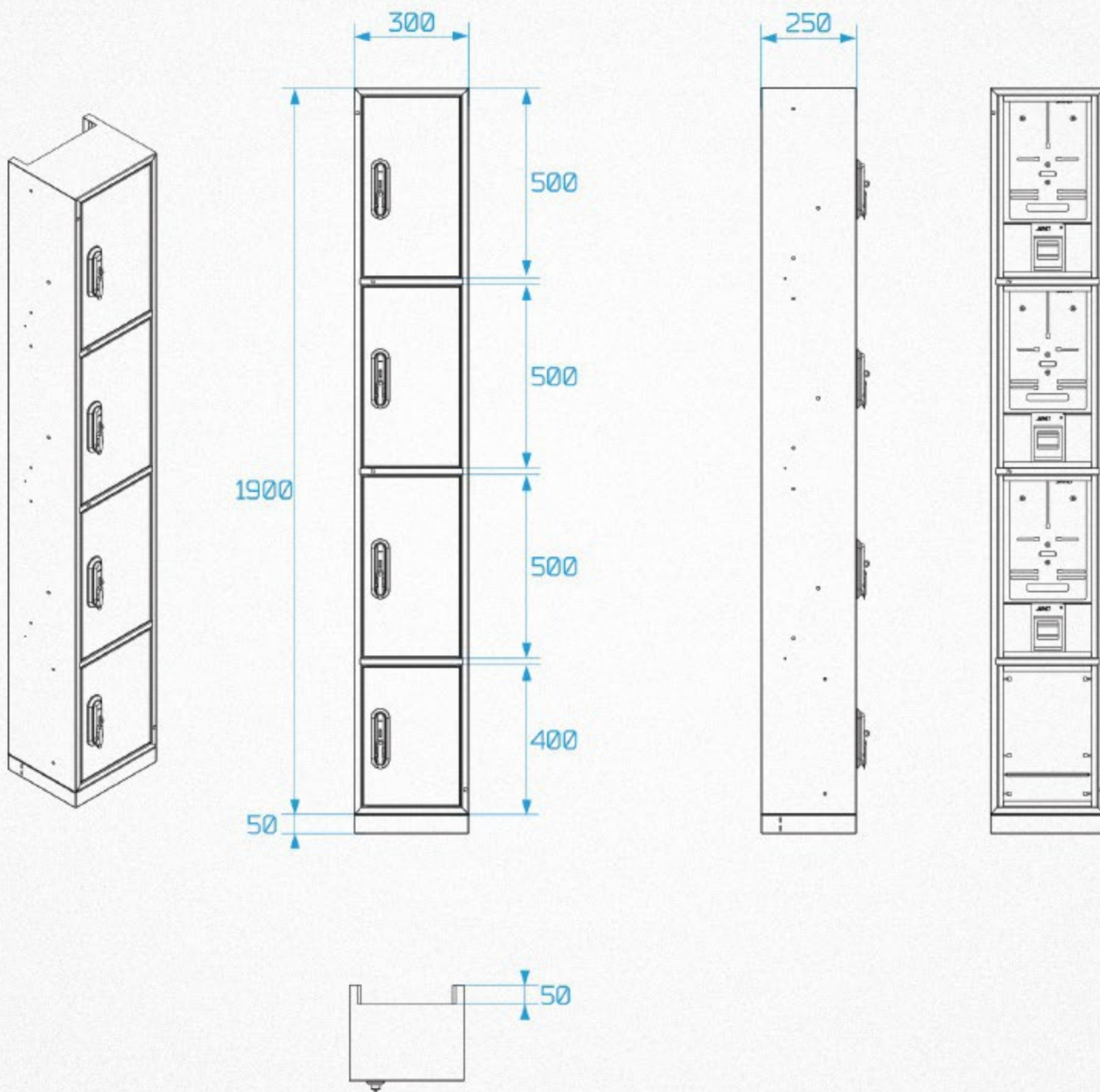

ZESTAW TABLIC POMIAROWYCH 6 X 3F/1F ZLP NT 60-195-25

SET OF METERING SYSTEM

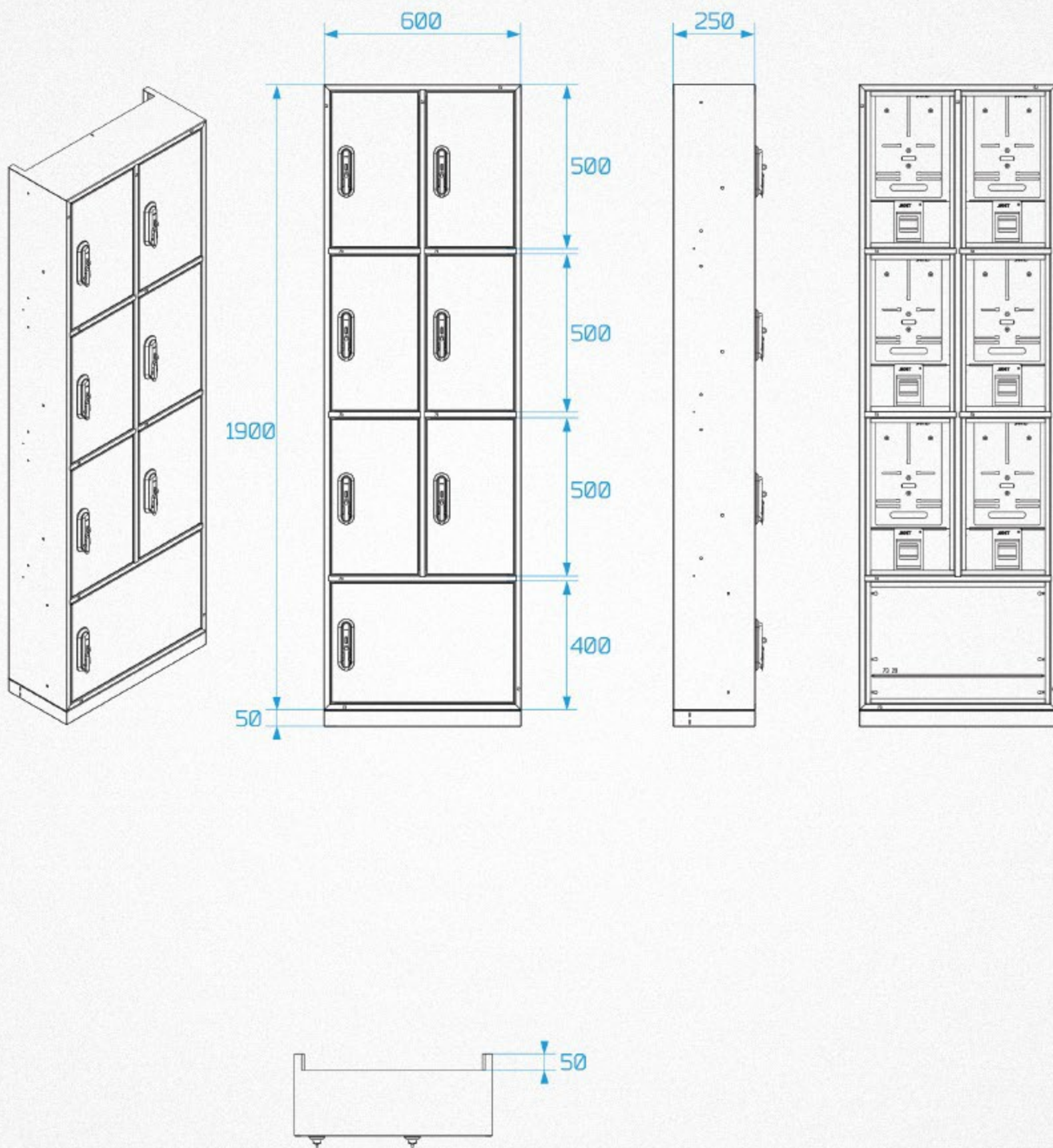

ZESTAW TABLIC POMIAROWYCH 9 X 3F/1F + TT ZLP NT 90-195-25

SET OF METERING SYSTEM

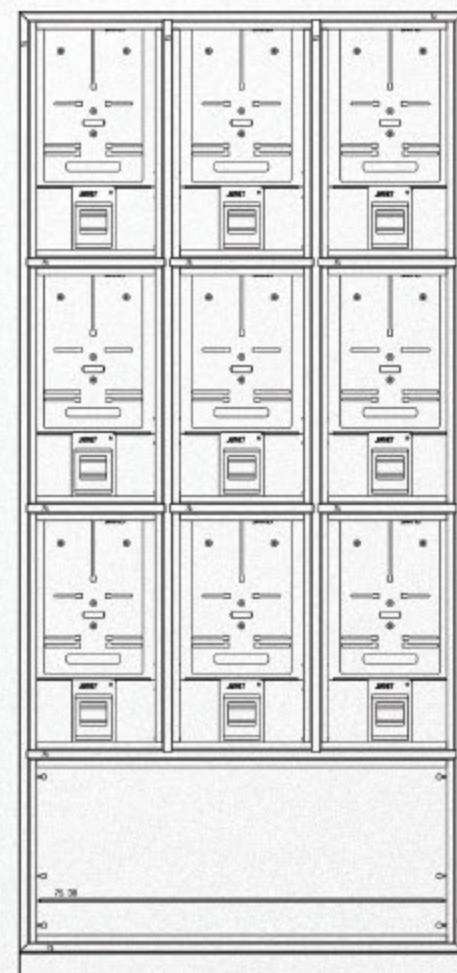
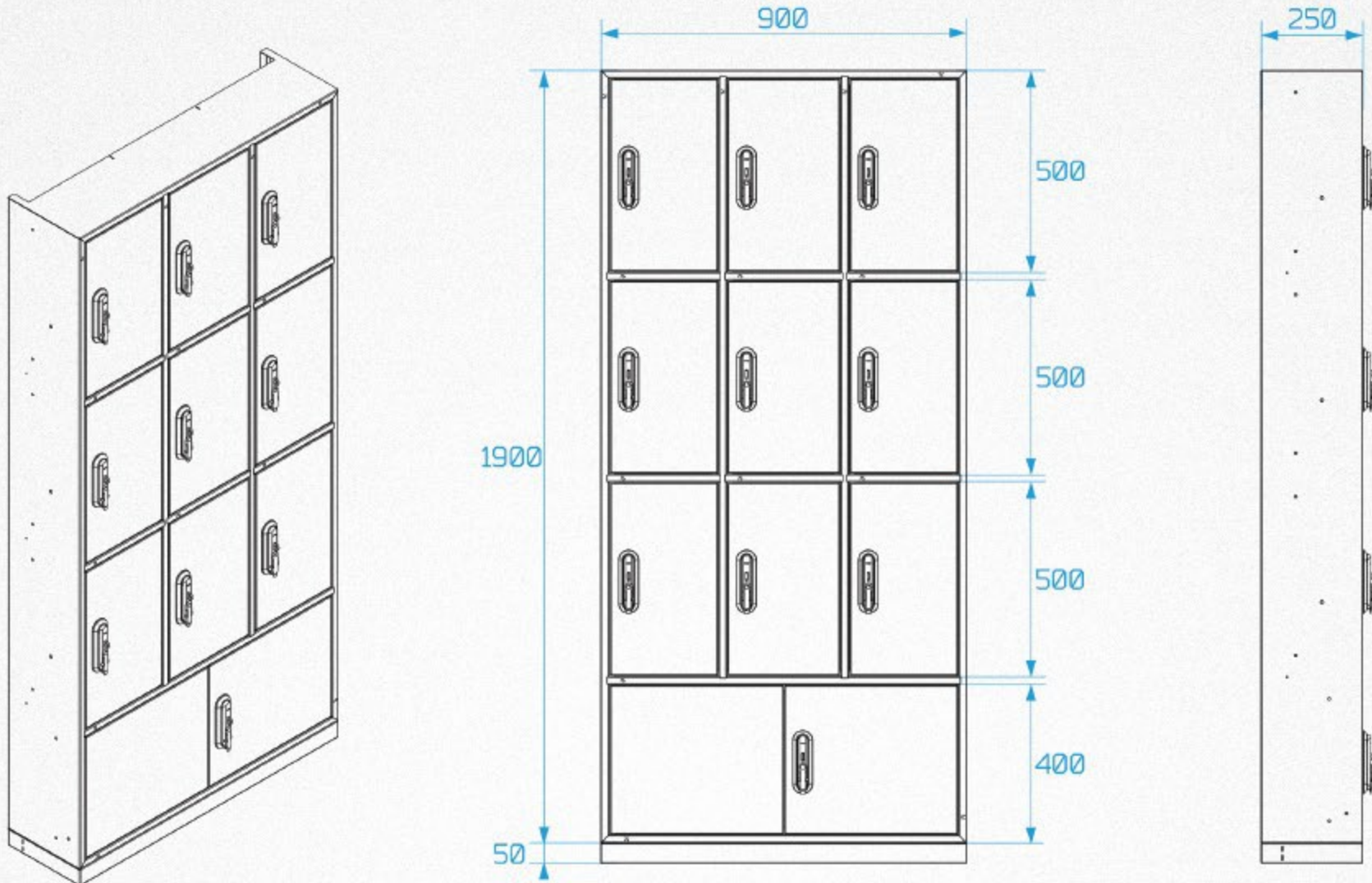

ZESTAW TABLIC POMIAROWYCH 3 X 3F/1F ZLPT 53/120+KKN

SET OF METERING SYSTEM

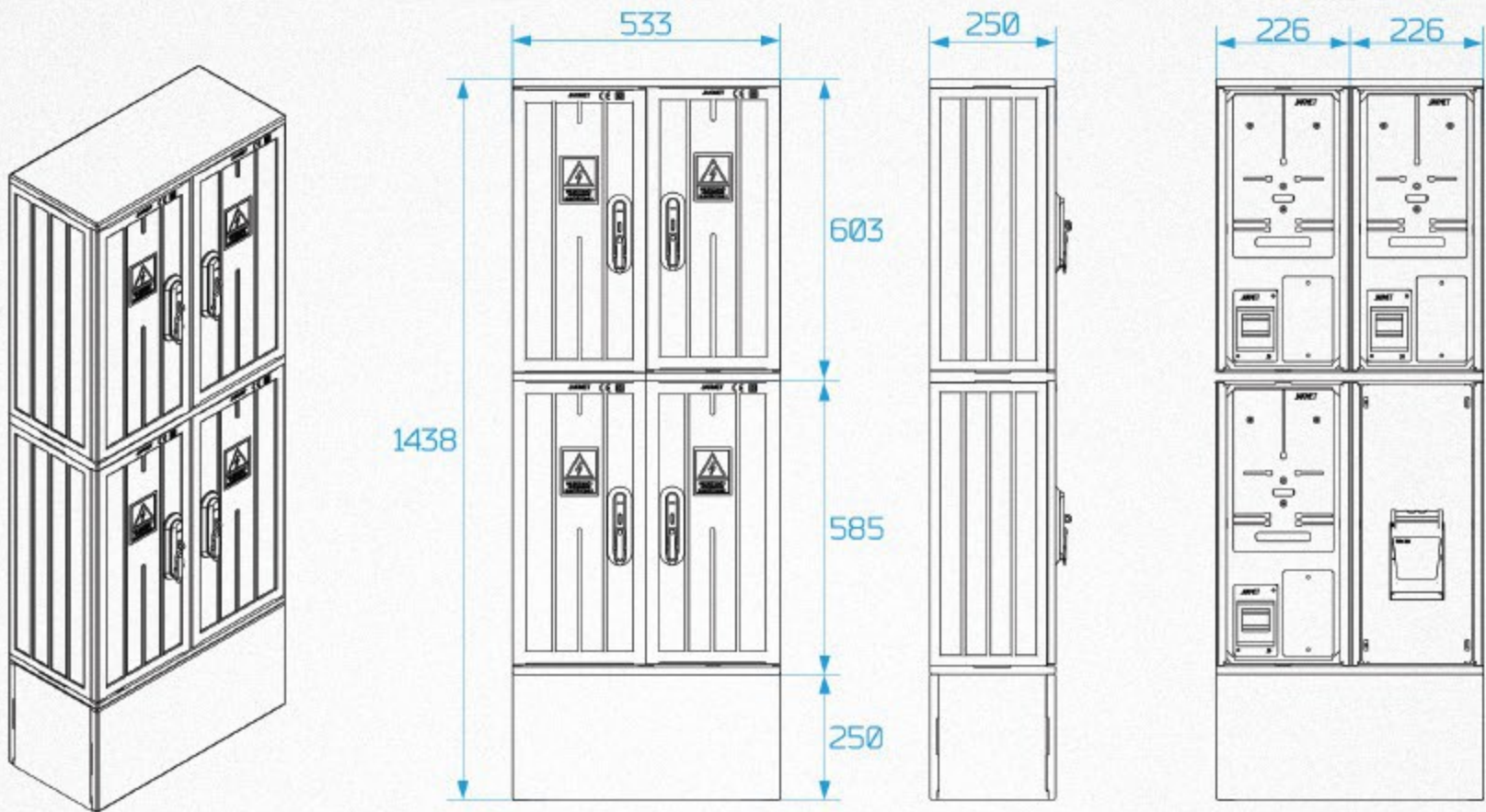

ZESTAW TABLIC POMIAROWYCH 7 X 3F/1F ZLPT 106/120+KKN

SET OF METERING SYSTEM

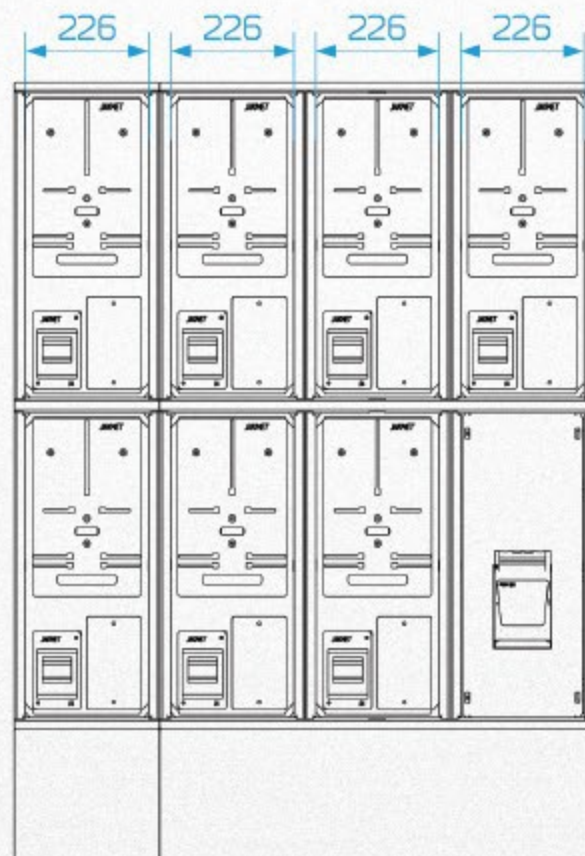
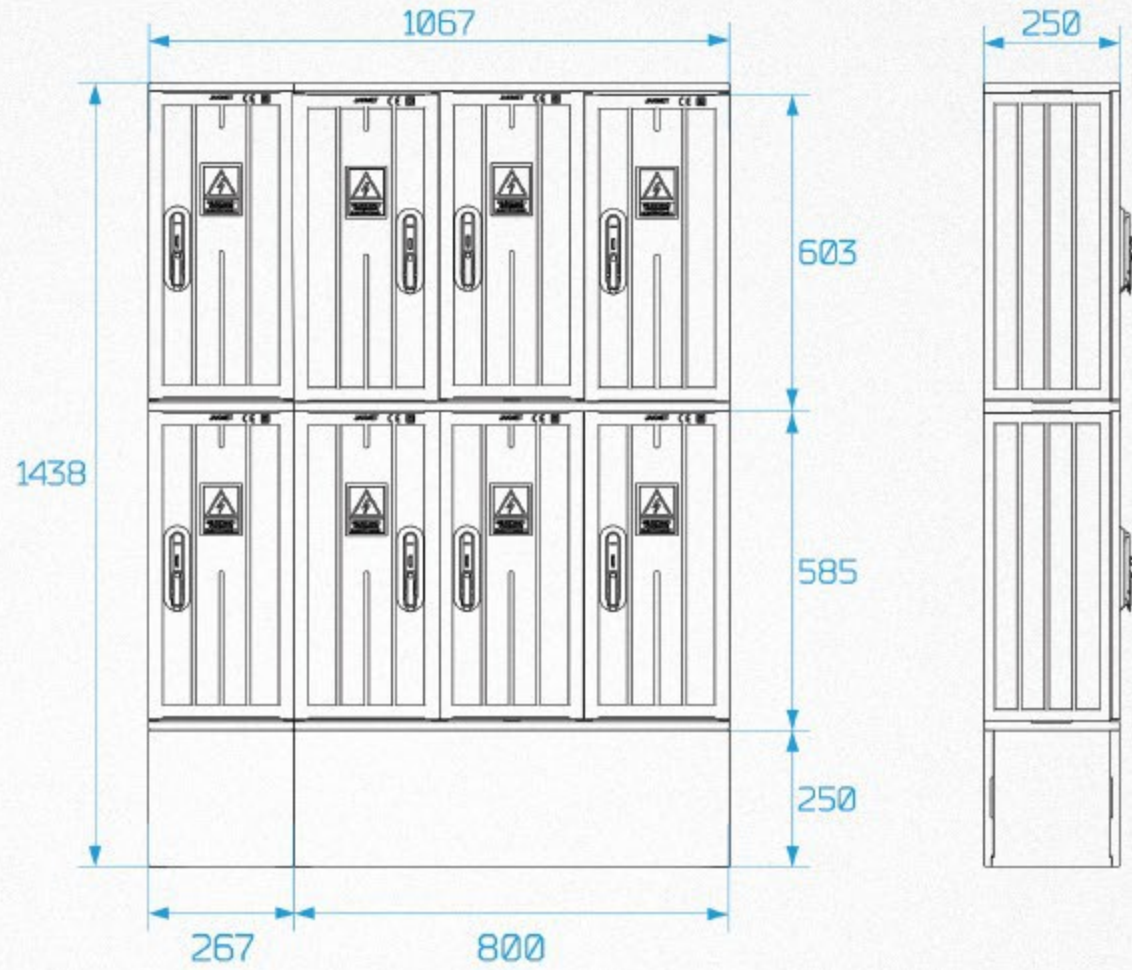
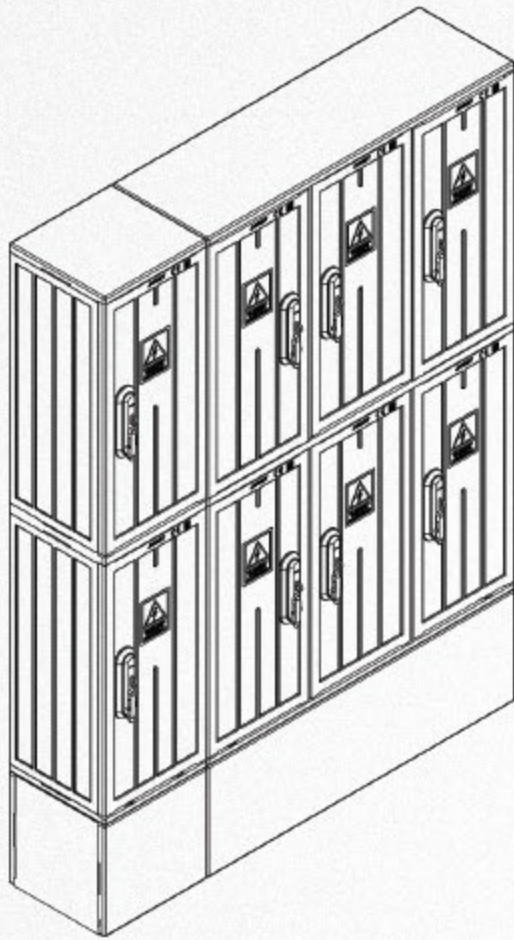

PRZYKŁADOWE REALIZACJE OBUDÓW IP55

EXAMPLES OF IP55 CABINETS



**NA ŻYCZENIE KLIENTA ISTNIEJE MOŻLIWOŚĆ
WYKONANIA OBUDÓW NATYNKOWYCH W WERSJI
ZACHOWUJĄCEJ STOPIEŃ OCHRONY IP55**

AT THE CUSTOMER'S REQUEST
WE MAY MANUFACTURE WALL MOUNTED IP55 CABINETS



UCHWYT MONTAŻOWY

ASSEMBLY HOLDER



- Uchwyt umożliwia montaż obudów do ściany
 - The holder enables the cabinets to be mounted to the wall
 - Możliwość zamocowanie górnej części obudowy wolnostojącej do ściany
 - The upper part of the free standing cabinet may be mounted to the wall
 - 4 szt. dodawane w standardzie do obudów naściennych
 - 4 pcs. as standard with wall mounted cabinets
- Zakres dostawy:**
Delivery scope:
- Uchwyt montażowy: 2 szt.
 - Assembly holder: 2 pcs.
 - Elementy montażowe
 - Assembly elements

Typ	Nr kat.
AU	O-XA-0000051

UCHWYTY TRANSPORTOWE



AT 3



AT 1

- Stosowane do transportu dźwigowego obudowy
 - Used for lifting cabinets
 - Dwa warianty: uchwyt do transportu pojedynczej szafy, uchwyt do transportu szaf połączonych szeregowo
 - Two versions: holders for transporting a single cabinet, holder for transporting serially connected cabinets
- Zakres dostawy:**
Delivery scope:
- Uchwyt transportowy: 2 szt.
 - Transport holder: 2 pcs.
 - Elementy montażowe
 - Assembly elements

Typ	Nr kat.	Opis
AT1	O-XA-0000052	pojedynczy uchwyt transportowy M8
AT3	O-XA-0000053	podwójny uchwyt transportowy M8

ZESTAW DO SZEREGOWEGO ŁĄCZENIA SZAF

KIT FOR CONNECTING CABINETS IN SERIES

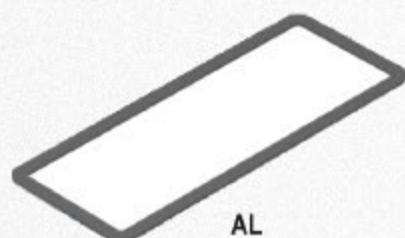

AL



AU1

- Umożliwia bezpośrednie skręcenie obudów w pionie i w poziomie
- Enables direct bolting of cabinets vertically and horizontally
- Dla zachowania odpowiedniego stopnia ochrony należy przy łączeniu zastosować uszczelkę
- To maintain the sufficient protection rating, use sealing while connecting cabinets

Typ	Nr kat.	Opis	Opakowanie
AL	O-XA-0000054	zestaw do bezpośredniego łączenia szaf	6 szt.
AU1	O-XA-0000055	uszczelka zamoprzylepna	6 m

ZESTAW UZIEMIAJĄCY

EARTHING KIT



- Zestaw do wykonania połączeń uziemiających
 - Kit for making earthing connections
 - Przewody zakończone końcówkami oczkowymi pod śrubę M6
 - Conductors with lug terminals for M6 bolts
- Zakres dostawy:**
Delivery scope:
- Zestaw uziemiający: 5 szt.
 - Earthing kit: 5 pcs.

Typ	Nr kat.
AZU1	O-XA-0000066

WANNY LICZNIKOWE

METER BOXES

- Elementy umożliwiające montaż tablic licznikowych
- Materiał: blacha stalowa ocynkowana

Zakres dostawy:

- Wanna licznikowa 1 szt.
- Elementy montażowe

- Elements which allow the assembly of meter boards

- Material: galvanised steel sheet

Delivery scope:

- Meter box 1 szt.
- Assembly elements



XTWL 50-45

Typ	Nr kat.	Szerokość	Wysokość	Liczba liczników w pionie	Liczba liczników w poziomie
XTWL 25-45	O-XT-0000210	250	450	1	1
XTWL 50-45	O-XT-0000211	500	450	1	2
XTWL 75-45	O-XT-0000212	750	450	1	3
XTWL 100-45	O-XT-0000213	1000	450	1	4
XTWL 125-45	O-XT-0000214	1250	450	1	5
XTWL 25-90	O-XT-0000215	250	900	2	1
XTWL 50-90	O-XT-0000216	500	900	2	2
XTWL 75-90	O-XT-0000217	750	900	2	3
XTWL 25-135	O-XT-0000218	250	1350	3	1
XTWL 50-135	O-XT-0000219	500	1350	3	2

ELEMENTY MONTAŻOWE

ASSEMBLY ELEMENTS



Zapięcie mskownicy

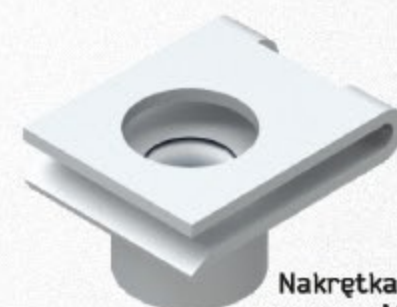

 Nakrętka
DIN6923 M8

 Nakrętka
wsuwana M6

 Wkręt DIN7981
4,8x9,5

Typ	Nr kat.	Do montażu elementów	Pakowanie
Wkręt DIN7981 4,8x9,5	O-XA-0000059	XTB, XTP, XTL, XTM, XTK, XTTH, XTPM, XTPMT, OSMCS, OSMPD	50 szt.
Nakrętka DIN6923 M8	O-XA-0000060	XTPMT, XTLT, AU	20 szt.
Zapięcie maskownicy	O-XA-0000061	XRMW, XTTW, XTMP, XTTP	20 szt.
Nakrętka wsuwana M6	O-XA-0000062	XTW	20 szt.

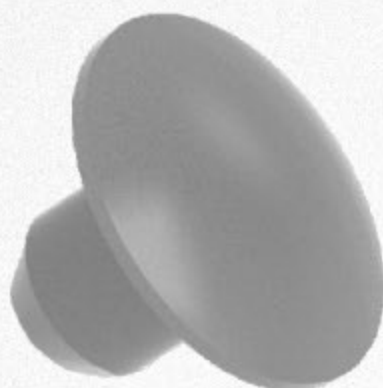
ZAŚLEPKI

PLUGS



ALZ1

- Używane do zaślepienia niewykorzystanych otworów w obudowie by zachować stopień ochrony IP55
- Used for plugging unused openings in the cabinet to maintain the IP55 rating

Typ	Nr kat.	Opis
AZL1	O-XA-0000056	zaślepka otworu $\phi 10$
AZL2	O-XA-0000057	zaślepka otworu $\phi 5,5$

KIESZEŃ NA DOKUMENTY

DOCUMENTATION POCKET

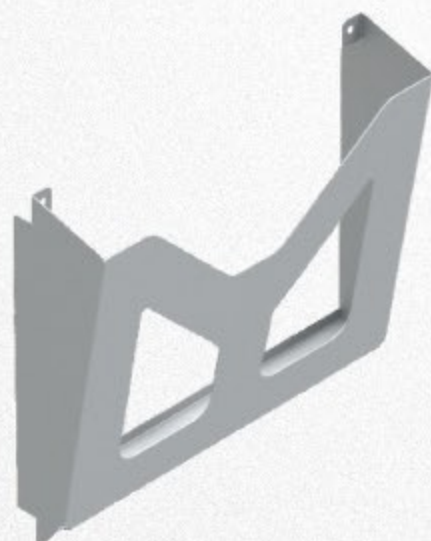

AK1

- Umożliwia przechowywanie dokumentów w formacie A4
- Możliwość zastosowania w obudowach od szerokości 550 mm

Zakres dostawy:

- Kieszonka na dokumenty: 1 szt.
- Elementy montażowe

- Allows the storage of A4 documents
- Can be used in cabinets as wide as 550mm

Delivery scope:

- Documentation pocket: 1 pc.
- Assembly elements

Typ	Nr kat.
AK1	O-XA-0000050

MASKOWNICE Z TWORZYWA SZTUCZNEGO MODUŁOWE

MODULAR PLASTIC COVER

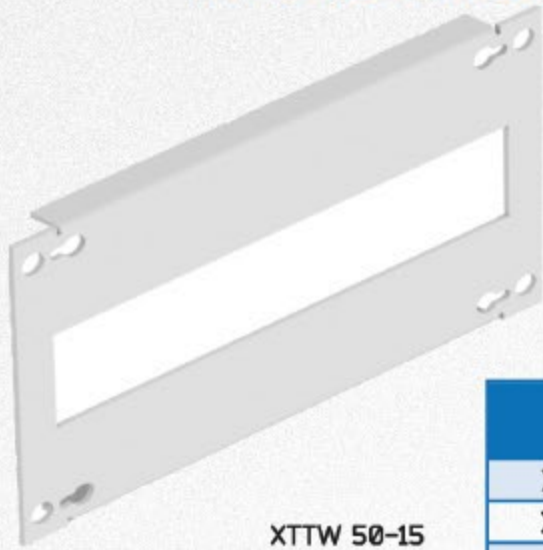

XTTW 50-15

- Element maskujący z otworowaniem pod aparaturę modułową
- Covering element with openings for modular apparatus
- Mocowane do wsporników systemu XT za pośrednictwem zapinek
- Mounting to the XT system supports with clasps
- Zapinki należy zamówić oddzielnie
- Clasps are sold separately
- Materiał: tworzywo sztuczne
- Material: plastic

Zakres dostawy:

Delivery scope:

- Maskownica z wycięciami: 1 szt.
- Cover with cut-outs: 1 pc.

Typ	Nr kat.	Szerokość	Wysokość	Max. liczba modułów	Liczba zapieć
XTTW 25-15	O-XT-0000250	250	150	12	4
XTTW 50-15	O-XT-0000251	500	150	24	4
XTTW 75-15	O-XT-0000252	750	150	36	4
XTTW 25-30	O-XT-0000253	250	300	24	4
XTTW 50-30	O-XT-0000254	500	300	48	4
XTTW 75-30	O-XT-0000255	750	300	72	4
XTTW 25-45	O-XT-0000256	250	450	36	6
XTTW 50-45	O-XT-0000257	500	450	72	6
XTTW 75-45	O-XT-0000258	750	450	108	6
XTTW 25-60	O-XT-0000259	250	600	48	6
XTTW 50-60	O-XT-0000260	500	600	96	6
XTTW 75-60	O-XT-0000261	750	600	144	6
XTTW 25-75	O-XT-0000262	250	750	60	8
XTTW 50-75	O-XT-0000263	500	750	120	8
XTTW 75-75	O-XT-0000264	750	750	180	8

MASKOWNICE Z TWORZYWA SZTUCZNEGO PEŁNE

FULL PLASTIC COVERS



XTTP 50-15

- Element maskujący bez otworowania pod aparaturę modułową
- Covering element without openings for modular apparatus
- Mocowane do wsporników systemu XT za pośrednictwem zapinek
- Mounting to the XT system supports with clasps
- Zapinki należy zamówić oddzielnie
- Clasps are sold separately
- Materiał: tworzywo sztuczne
- Material: plastic

Zakres dostawy:

Delivery scope:

- Maskownica: 1 szt.
- Cover: 1 pc.

Typ	Nr kat.	Szerokość	Wysokość	Liczba zapieć
XTTP 25-5	O-XT-0000290	250	50	2
XTTP 50-5	O-XT-0000291	500	50	2
XTTP 75-5	O-XT-0000292	750	50	2
XTTP 25-15	O-XT-0000293	250	150	4
XTTP 50-15	O-XT-0000294	500	150	4
XTTP 75-15	O-XT-0000295	750	150	4
XTTP 25-30	O-XT-0000296	250	300	4
XTTP 50-30	O-XT-0000297	500	300	4
XTTP 75-30	O-XT-0000298	750	300	4
XTTP 25-45	O-XT-0000299	250	450	6
XTTP 50-45	O-XT-0000300	500	450	6
XTTP 75-45	O-XT-0000301	750	450	6
XTTP 25-60	O-XT-0000302	250	600	6
XTTP 50-60	O-XT-0000303	500	600	6
XTTP 75-60	O-XT-0000304	750	600	6
XTTP 25-75	O-XT-0000305	250	750	8
XTTP 50-75	O-XT-0000306	500	750	8
XTTP 75-75	O-XT-0000307	750	750	8

MASKOWNICE STALOWE MODUŁOWE

MODULAR STEEL COVER

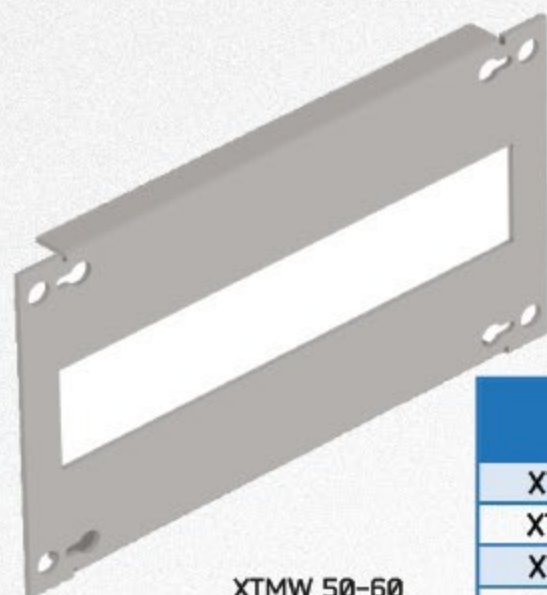

XTMW 50-60

- Element maskujący z otworowaniem pod aparaturę modułową
- Covering element with openings for modular apparatus
- Mocowane do wsporników systemu XT za pośrednictwem zapinek
- Mounting to the XT system with clasps
- Zapinki należy zamówić oddzielnie
- Clasps are sold separately
- Materiał: blacha stalowa pokryta farbą proszkową w kolorze RAL 7035
- Material: steel sheet covered in powder paint in the RAL 7035 colour

Zakres dostawy:

Delivery scope:

- Maskownica z wycięciami: 1 szt.
- Cover with cut-outs: 1 pc.

Typ	Nr kat.	Szerokość	Wysokość	Max. liczba modułów	Liczba zapieć
XTMW 25-15	O-XT-0000230	250	150	12	4
XTMW 50-15	O-XT-0000231	500	150	24	4
XTMW 75-15	O-XT-0000232	750	150	36	4
XTMW 25-30	O-XT-0000233	250	300	24	4
XTMW 50-30	O-XT-0000234	500	300	48	4
XTMW 75-30	O-XT-0000235	750	300	72	4
XTMW 25-45	O-XT-0000236	250	450	36	6
XTMW 50-45	O-XT-0000237	500	450	72	6
XTMW 75-45	O-XT-0000238	750	450	108	6
XTMW 25-60	O-XT-0000239	250	600	48	6
XTMW 50-60	O-XT-0000240	500	600	96	6
XTMW 75-60	O-XT-0000241	750	600	144	6
XTMW 25-75	O-XT-0000242	250	750	60	8
XTMW 50-75	O-XT-0000243	500	750	120	8
XTMW 75-75	O-XT-0000244	750	750	180	8

MASKOWNICE STALOWE PEŁNE

FULL METAL COVERS

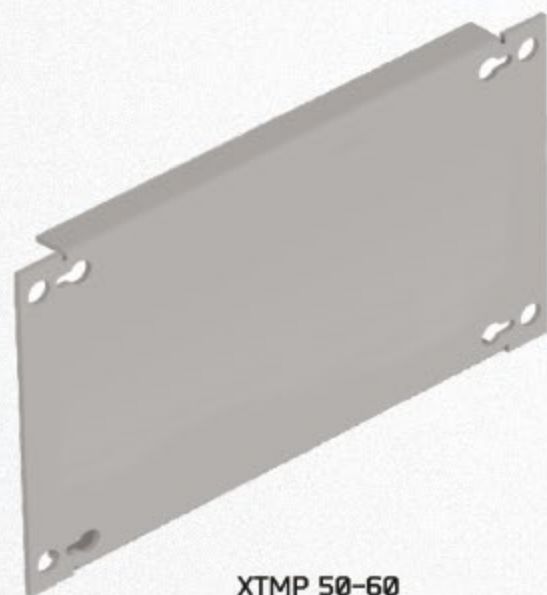

XTMP 50-60

- Element maskujący bez otworowania pod aparaturę modułową
- Covering element without openings for modular apparatus
- Mocowane do wsporników systemu XT za pośrednictwem zapinek
- Mounting to the XT system with clasps
- Zapinki należy zamówić oddzielnie
- Clasps are sold separately
- Materiał: blacha stalowa pokryta farbą proszkową w kolorze RAL 7035
- Material: steel sheet covered in powder paint in the RAL 7035 colour

Zakres dostawy:

Delivery scope:

- Maskownica: 1 szt.
- Cover: 1 pc.

Typ	Nr kat.	Szerokość	Wysokość	Liczba zapieć
XTMP 25-5	O-XT-0000270	250	50	2
XTMP 50-5	O-XT-0000271	500	50	2
XTMP 75-5	O-XT-0000272	750	50	2
XTMP 25-15	O-XT-0000273	250	150	4
XTMP 50-15	O-XT-0000274	500	150	4
XTMP 75-15	O-XT-0000275	750	150	4
XTMP 25-30	O-XT-0000276	250	300	4
XTMP 50-30	O-XT-0000277	500	300	4
XTMP 75-30	O-XT-0000278	750	300	4
XTMP 25-45	O-XT-0000279	250	450	6
XTMP 50-45	O-XT-0000280	500	450	6
XTMP 75-45	O-XT-0000281	750	450	6
XTMP 25-60	O-XT-0000282	250	600	6
XTMP 50-60	O-XT-0000283	500	600	6
XTMP 75-60	O-XT-0000284	750	600	6
XTMP 25-75	O-XT-0000285	250	750	8
XTMP 50-75	O-XT-0000286	500	750	8
XTMP 75-75	O-XT-0000287	750	750	8

ZAMEK RS700

RS700 LOCK



Rs700

Typ	Nr kat.
RS700 RAL7035	K-KZ-0000532
RS700 RAL9005	K-KZ-0000561
RS700/U (KŁÓDKA)	K-KZ-0000562

ZAMEK HS

HS LOCK



ZAMEK HS

Typ	Nr kat.
Zamek HS - język poliamid	W-AC-0000015
Zamek HS - język stal ocynkowana	W-AC-0000016

WKŁADKI DO ZAMKÓW

LOCK INSERTS

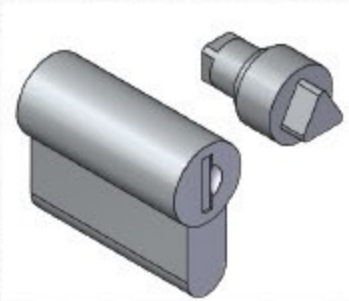

WKŁADKI

Typ	Nr kat.
Wkładka „trójkątna” do zamka M22	P-PC-0000004
Wkładka do zamka 1333	K-KZ-0000540

ZAMEK M22

M22 LOCK



M22

Typ	Nr kat.
M22 Stal ocynkowana	K-KZ-0000554
M22 Stal nierdzewna	K-KZ-0000555

ZAMEK MASTERKEY

MASTERKEY LOCK



MASTERKEY

Typ	Nr kat.
MASTERKEY 1333	K-KZ-0000702

ZAMEK YALE

YALE LOCK



YALE

Typ	Nr kat.
YALE 9002	K-KZ-0000940
YALE 9081	K-KZ-0000549
YALE 9082	K-KZ-0000551
YALE 9120	K-KZ-0000552

ZAMEK TYP A

TYPE A LOCK



TYP A

Typ	Nr kat.
Zamek typ A	P-PC-0000361

ZAMEK ZG AX

ZG AX LOCK



ZG AX

Typ	Nr kat.
Zamek ZG AX	K-KZ-0000694

OBUDOWY TELETECHNICZNE – CHARAKTERYSTYKA

Rodzina obudów TTN i TTP została zaprojektowana i stworzona pod kątem budownictwa wielorodzinnego z przeznaczeniem pod media związane z przesyłaniem i rozdziałem danych teleinformatycznych analogowych i cyfrowych, telewizji i internetu. Ten typ rozwiązań jest dostosowany do montażu jako p/t i n/t w zależności od potrzeb i przeznaczenia. Obudowy są wykonane z blachy tradycyjnej wielokrotnie giętej co zapewnia odpowiednią stabilność.

Każda obudowa jest zabezpieczona w procesie produkcyjnym i polakierowana lakierem poliestrowym w standardowym kolorze RAL 9003, a dedykowany zamek to Yale 827.

TECHNICAL CABINETS – CHARACTERISTICS

TTN and TTP cabinets have been designed and manufactured to be used in multi-family residential buildings for media related to the transmission and distribution of analogue and digital telecom data, television and the Internet. This type of solution is may be installed as P/T and N/T depending on needs and intended use. These kinds of cabinets are made of traditional steel bent multiple times, which guarantees proper stability. Each cabinet is secured during the production process and painted with polyester lacquer in the standard RAL 9003 colour. Furthermore, each comes equipped with a special Yale 827 lock.

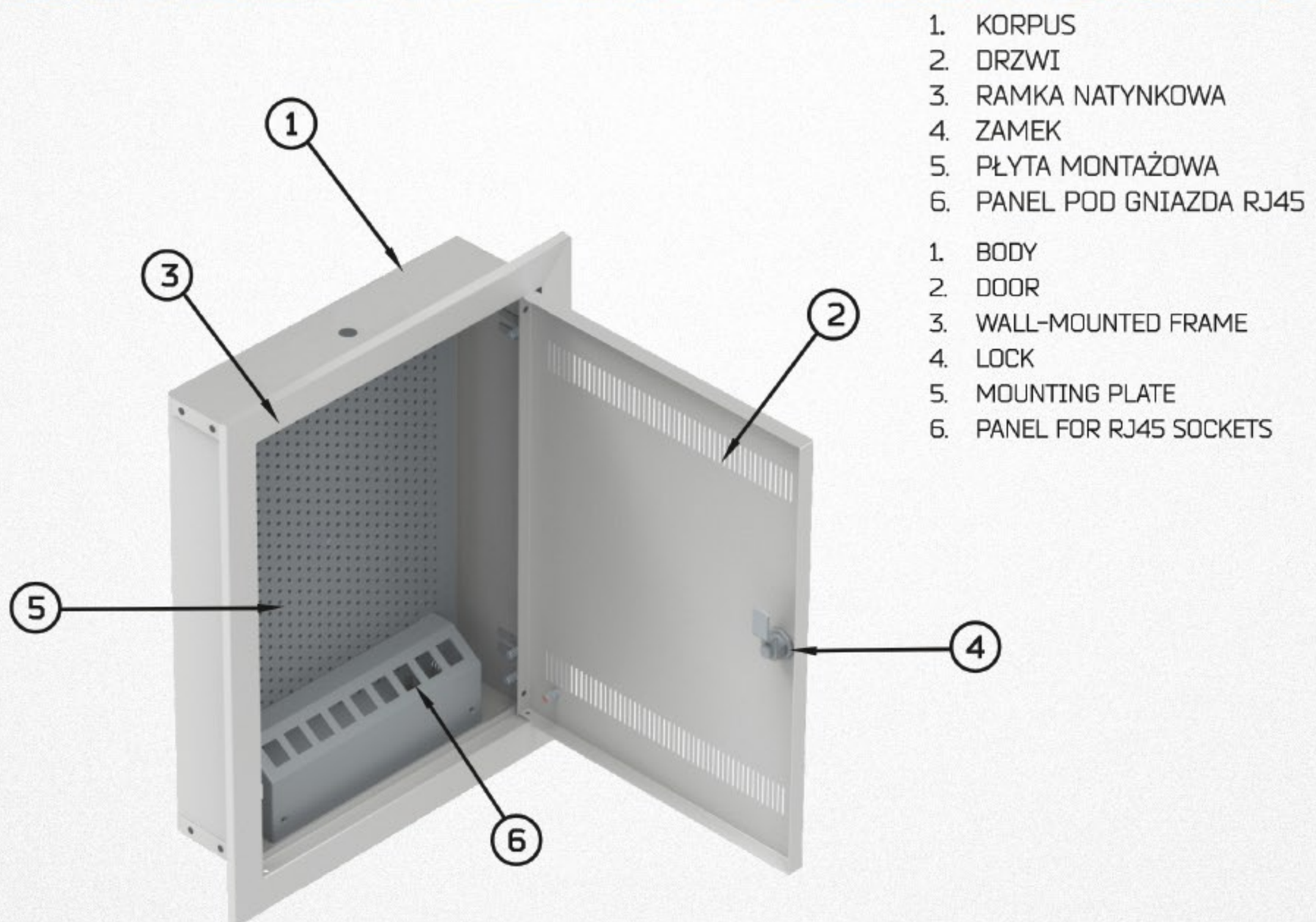

1. KORPUS
 2. DRZWI
 3. RAMKA NATYNKOWA
 4. ZAMEK
 5. PŁYTA MONTAŻOWA
 6. PANEL POD GNIAZDA RJ45
-
1. BODY
 2. DOOR
 3. WALL-MOUNTED FRAME
 4. LOCK
 5. MOUNTING PLATE
 6. PANEL FOR RJ45 SOCKETS

OBUDOWY NATYNKOWE

WALL-MOUNTED CABINETS



TTN 24

Zastosowanie:
Application:

- Obudowy są przeznaczone do stosowania wewnątrz pomieszczeń
- Such cabinets are intended for indoor use

Budowa:
Structure:

- Rozdzielnice zapewniają stopień ochrony IP32
- IP32 switchgears
- Kolor standardowy: RAL 9003
- Standard colour: RAL 9003

Oznaczenie	Nr kat.	Szerokość	Wysokość	Głębokość
TTN 6	O-TT-0000001	300	400	125
TTN 12	O-TT-0000002	400	600	125
TTN 24	O-TT-0000003	600	800	125

OBUDOWY PODTYNKOWE

FLUSH-MOUNTED CABINETS



TTP 24

Zastosowanie:
Application:

- Obudowy są przeznaczone do stosowania wewnątrz pomieszczeń
- Such cabinets are intended for indoor use

Budowa:
Structure:

- Rozdzielnice zapewniają stopień ochrony IP32
- IP32 switchgears
- Kolor standardowy: RAL 9003
- Standard colour: RAL 9003

Oznaczenie	Nr kat.	Szerokość		Wysokość		Głębokość
		z ramką	bez ramki	z ramką	bez ramki	
TTP 6	O-TT-0000004	350	300	450	400	90
TTP 12	O-TT-0000005	450	400	650	600	90
TTP 24	O-TT-0000006	650	600	850	800	90

ZAMEK YALE

YALE LOCK



YALE

Typ	Nr kat.
YALE 827	K-KZ-0000547
YALE 9002	K-KZ-0000940
YALE 9081	K-KZ-0000549
YALE 9082	K-KZ-0000551
YALE 9120	K-KZ-0000552

ZAMEK ZATRZASKOWY

SLAM LOCK

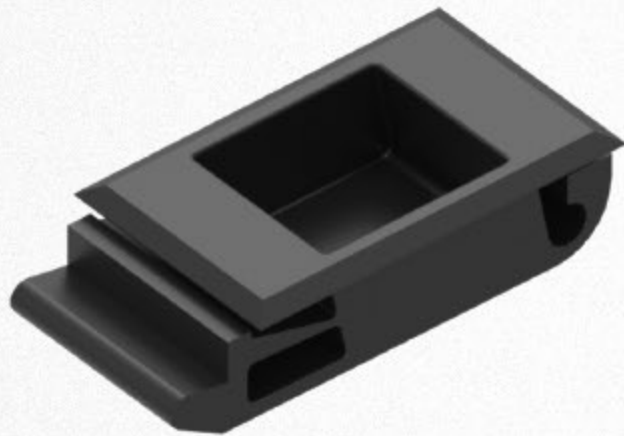

Zamek zatrzaskowy

Typ	Nr kat.
Zamek zatrzaskowy	K-KZ-0000612

ZESTAW UZIEMIAJĄCY

EARTHING KIT



- Zestaw do wykonania połączeń uziemiających
- Przewody zakończone końcówkami oczkowymi pod śrubę M6
- Kit for making earthing connections
- Conductors with lug terminals for M6 bolts

Delivery scope:

- Earthing kit: 5 pcs.

Typ	Nr kat.
AZU1	O-XA-0000066

DRZWI REWIZYJNE DR – CHARAKTERYSTYKA

Asortyment w postaci drzwi rewizyjnych DR znajduje zastosowanie w budownictwie jedno i wielorodzinnym jako zabudowa wnęk dedykowanych pod wodomierze, ciepłomierze, gazomierze lub inne media teleinformatyczne.

Drzwi rewizyjne są wykonane z blachy tradycyjnej, odpowiednio zaprojektowane a wielokrotność gięcia zapewnia bardzo dużą stabilność i zapobiega przed deformacją. Każde drzwi są zabezpieczone w procesie produkcyjnym i polakierowane lakierem poliestrowym w standardowym kolorze RAL 7035.

Standardowy zamek to Yale 9081 a ich ilość jest uzależniona od wysokości.

Drzwi rewizyjne wykonane są w wersji p/t i posiadają tzw. wąsy boczne do mocowania całej konstrukcji do ściany.

Informacje dodatkowe

1. Przy Indywidualnych projektach i ustaleniach istnieje możliwość skonfigurowania i dostosowania rozwiązań na potrzeby klienta.
2. Drzwi metalowe mogą być lakierowane na dowolny kolor zgodnie z paletą RAL.
3. Mogą posiadać wizjery i okienka rewizyjne a w przypadku rozwiązań dedykowanych pod gazownictwo otwory wentylacyjne
4. Dowolny zamek w zależności od potrzeb i możliwości technicznych

DR REVISION DOORS – CHARACTERISTICS

The range of DR revision doors are used in single- and multi-family construction as structures to install in recesses for water meters, heat meters, gas meters or other telecom media.

Revision doors are made of traditional sheet metal according to proper design, while multiple bending guarantees increased stability and prevents deformation. Each door is secured during the production process and painted with polyester lacquer in the RAL 7035 colour.

The standard lock is Yale 9081. The number of locks depends on the height.

Revision doors are available in the P/T version and have so-called lateral fixings for mounting the entire structure to the wall.

Additional information

1. Designs developed and arrangements made on a case-by-case basis allow us configure and adjust solutions with customer needs in mind.
2. Metal doors may be painted any colour from the RAL pallet.
3. They can come equipped with sight glasses and inspection windows, and in the case of solutions intended for gas systems, with vents.
4. Any lock depending on technical needs and options.

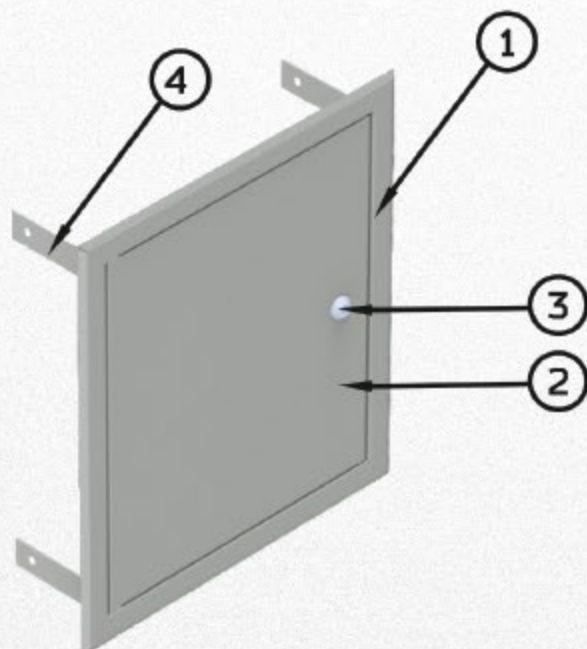

1. RAMKA
2. DRZWI
3. ZAMEK
4. WĄSY

1. FRAME
2. DOOR
3. LOCK
4. FIXINGS

DRZWICZKI REWIZYJNE

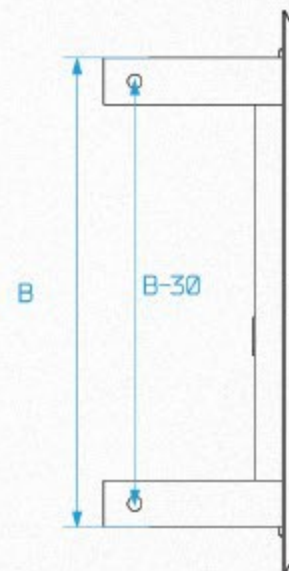
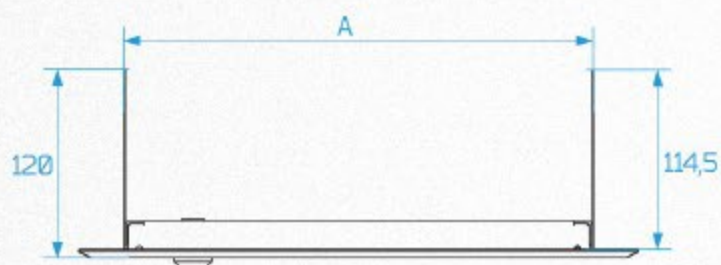
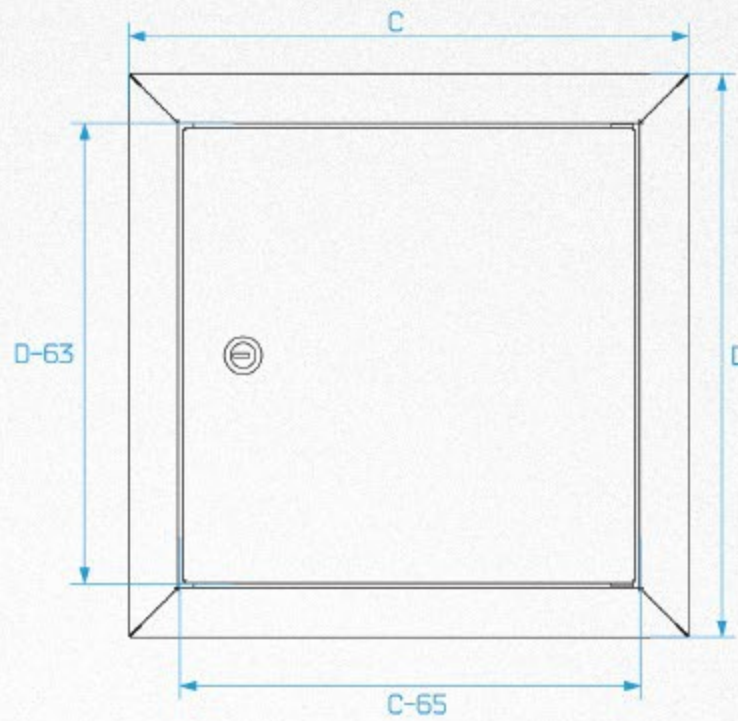
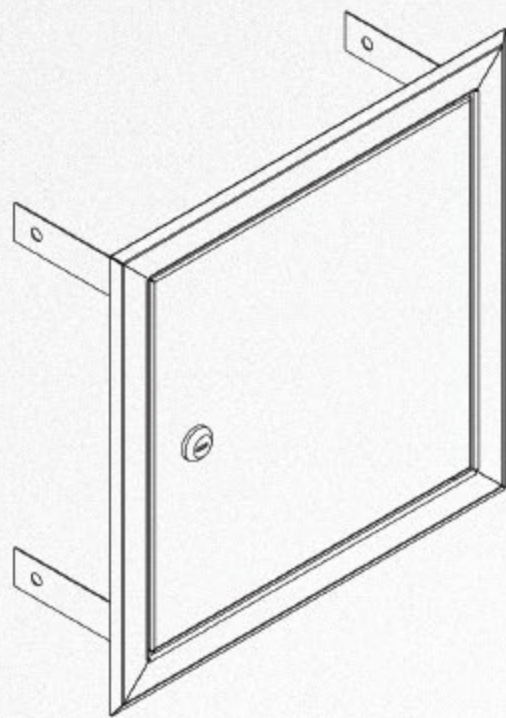

A - inner width
 B - inner height
 C - outer width
 D - outer height

A - szerokość wewnętrzna
 B - wysokość wewnętrzna
 C - szerokość zewnętrzna
 D - wysokość zewnętrzna

Oznaczenie	A	B	C	D	Głębokość
DR 30-30	300	300	360	360	120
DR 40-40	400	400	460	460	120
DR 50-50	500	500	560	560	120
DR 60-60	600	600	660	660	120

DRZWICZKI REWIZYJNE

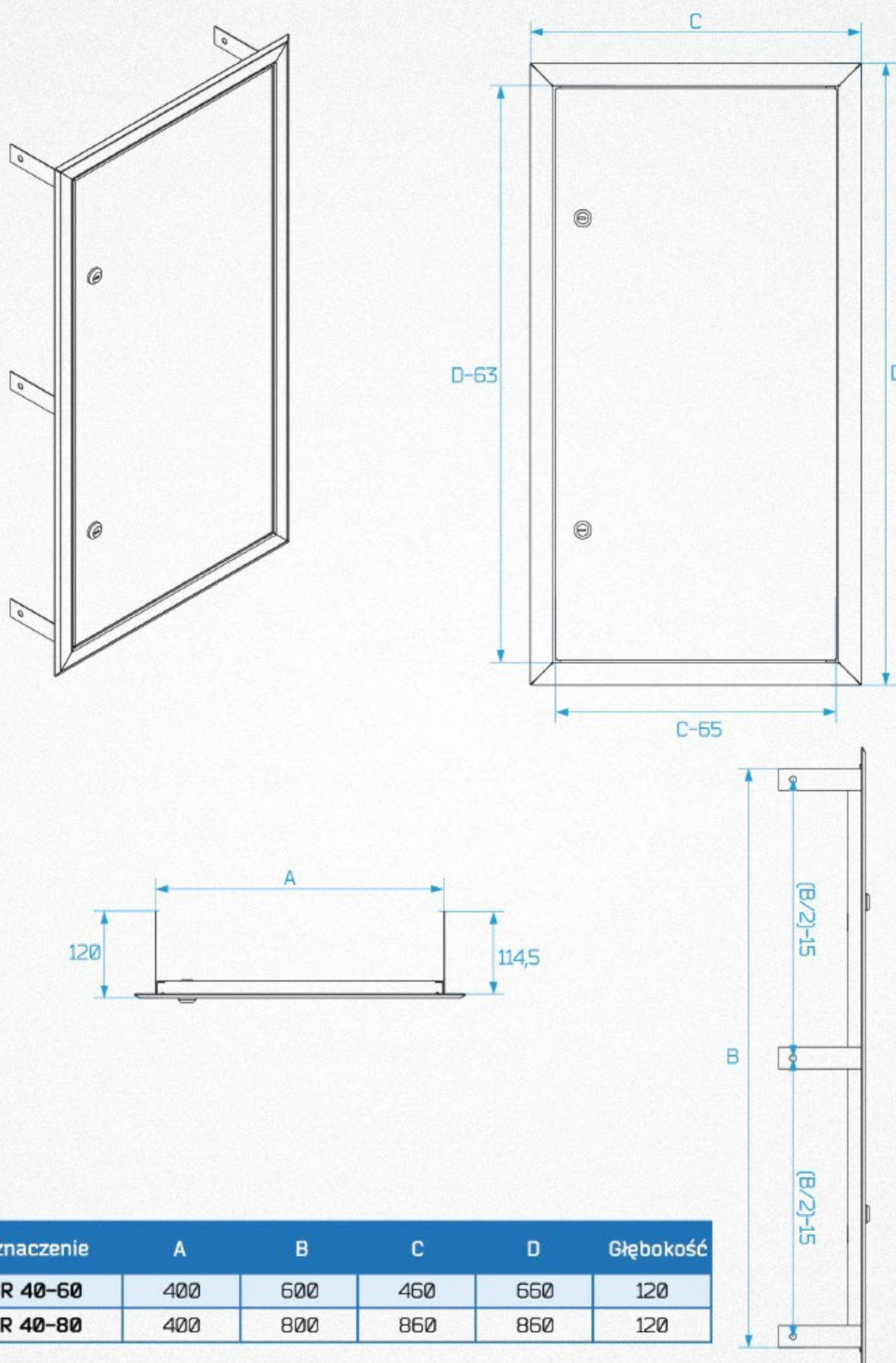

ZAMEK YALE
YALE LOCK

YALE

Typ	Nr kat.
YALE 9002	K-KZ-0000940
YALE 9081	K-KZ-0000549
YALE 9082	K-KZ-0000551
YALE 9120	K-KZ-0000552

ZESTAW UZIEMIAJĄCY
EARTHING KIT

- Zestaw do wykonania połączeń uziemiających
- Przewody zakończone kołcówkami oczkowymi pod śrubę M6
- Kit for making earthing connections
- Conductors with lug terminals for M6 bolts

Typ	Nr kat.
AZU1	O-XA-0000066

PRZYKŁADOWE REALIZACJE

EXAMPLES OF REVISION DOORS



PRZYKŁADOWE REALIZACJE

EXAMPLES OF REVISION DOORS

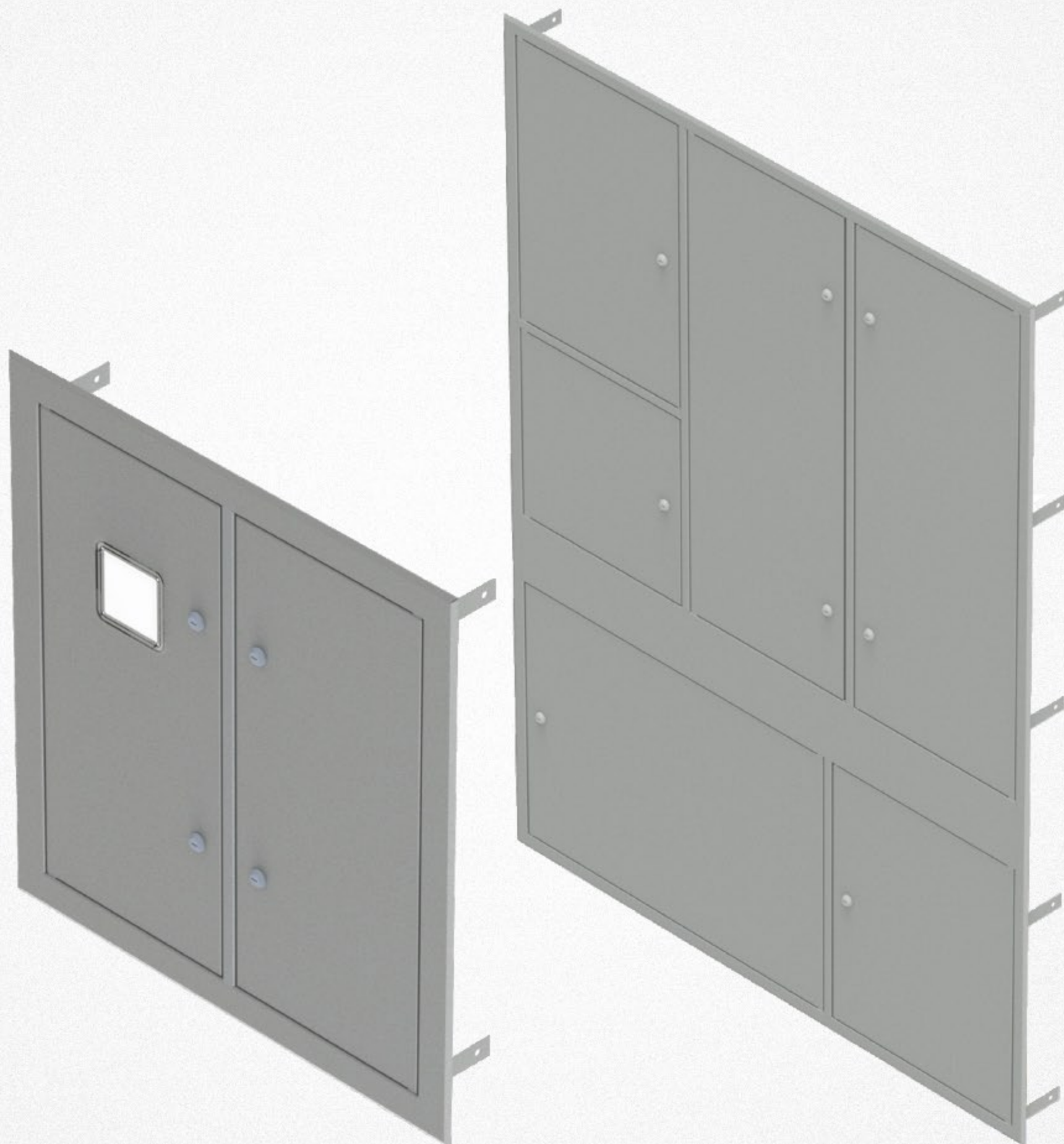



Wkładki bezpiecznikowe niskiego napięcia NH



Wkładki bezpiecznikowe średniego napięcia HH-VL



Rozłączniki bezpiecznikowe listwowe NSL-E3



Rozłączniki bezpiecznikowe skrzynkowe SILAS



Przekładniki prądowe niskiego napięcia NW



Podstawy bezpiecznikowe listwowe NL



Akcesoria NZ

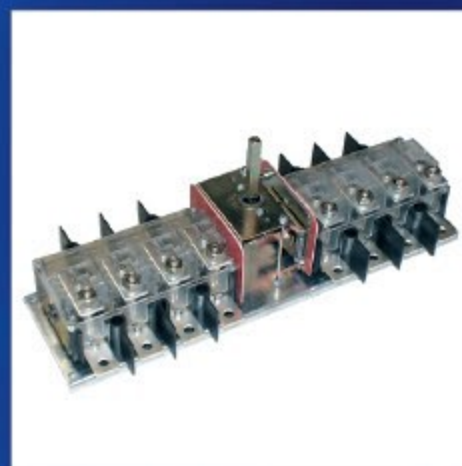

Rozłączniki izolacyjne, przełączniki LT/LU



System szyn zbiorczych 60 mm D0



Bezpieczniki TPS do zasilania układów telekomunikacyjnych



Rozwiązania dla fotowoltaiki PV



Inteligentne rozwiązania